

GETTING STARTED? EASY.



ZWQ 71235SI

HR	Upute za uporabu	2
	Perilica rublja	
CS	Návod k použití	19
	Pračka	
EL	Οδηγίες Χρήσης	35
	Πλυντήριο ρούχων	

ZANUSSI

SIGURNOSNE INFORMACIJE

Prije postavljanja i korištenja uređaja pažljivo pročitajte isporučene upute. Proizvođač nije odgovoran za bilo kakvu ozljedu ili oštećenje koji su rezultat neispravnog postavljanja ili korištenja. Upute uvijek držite na sigurnom i pristupačnom mjestu za buduću upotrebu.

SIGURNOST DJECE I SLABIJIH OSOBA

- Ovaj uređaj mogu koristiti djeca od 8 godina pa na više i osobe smanjenih tjelesnih, osjetilnih ili mentalnih mogućnosti ili osobe koje ne raspolažu iskustvom ili znanjem ako su pod nadzorom osobe odgovorne za njihovu sigurnost i rade po uputama koje se odnose na sigurno korištenje uređaja te razumiju uključene opasnosti.
- Ne dozvolite djeci da se igraju s uređajem.
- Djecu mlađu od 3 godine potrebno je držati podalje od uređaja tijekom cijelog vremena uporabe uređaja.
- Sva pakiranja držite izvan dohvata djece i odložite ih na odgovarajući način.
- Deterdžente čuvajte izvan dohvata djece.
- Djecu i kućne ljubimce držite podalje od uređaja dok su vrata uređaja otvorena.
- Bez nadzora djeca ne smiju čistiti uređaj i provoditi održavanje koje izvršava korisnik.

OPĆA SIGURNOST

- Ne mijenjajte specifikacije ovog uređaja.
- Ne prekoračujte maksimalnu težinu punjenja koja iznosi 7 kg (pogledajte poglavlje "Programi pranja").
- Radni tlak vode na ulazu vode iz izlaznog priključka mora biti između 0,5 bar (0,05 MPa) i 8 bar (0,8 MPa).
- Otvori za ventilaciju na bazi (ako je primjenjivo) ne smiju se pokrivati sagom, podloškom ili bilo kakvom podnom oblogom.

- Uređaj mora biti spojen na vodovodnu mrežu pomoću novog isporučenog kompleta crijeva ili drugih novih kompleta crijeva koje je isporučio ovlaštenu servisni centar.
- Stari komplet cijevi ne smije se ponovno upotrijebiti.
- Ako je kabel napajanja oštećen, proizvođač, ovlaštenu servisni centar ili slično kvalificirana osoba mora ga zamijeniti kako bi se izbjegla opasnost od strujnog udara.
- Prije održavanja uređaj isključite, a utikač izvadite iz utičnice električnog napajanja.
- Za čišćenje uređaja ne koristite prskalice vode i/ili pare pod tlakom.
- Očistite uređaj vlažnom krpom. Koristite samo neutralne deterdžente. Nikada ne koristite abrazivna sredstva, abrazivne spužvice za ribanje, otapala ili metalne predmete.

SIGURNOSNE UPUTE

POSTAVLJANJE

- Skinite pakiranje i transportne vijke.
- Transportne vijke čuvajte na sigurnom mjestu. Ako ćete uređaj u budućnosti premještati, morat ćete ih ponovno pričvrstiti kako biste blokirali bubanj i spriječili unutarnje oštećivanje.
- Prilikom pomicanja uređaja uvijek budite pažljivi jer je uređaj težak. Uvijek nosite zaštitne rukavice i zatvorenu obuću.
- Ne postavljajte i ne koristite oštećeni uređaj.
- Slijedite upute za postavljanje isporučene s uređajem.
- Uređaj ne postavljajte ili ne upotrebljavajte na mjestima gdje temperatura može biti niža od 0 °C ili gdje je izložen vremenskim utjecajima.
- Površina na podu na koju će se postaviti uređaj mora biti ravna, stabilna, otporna na toplinu i čista.
- Provjerite cirkulira li zrak između uređaja i poda.
- Prilagodite nožice kako biste osigurali dovoljno prostora između uređaja i poda.
- Uređaj ne postavljajte na mjesta gdje se poklopac uređaja ne može potpuno otvoriti.
- Ispod uređaja ne stavljajte spremnik za prikupljanje vode koja možda curi. Kontaktirajte ovlaštenu servisni centar kako biste provjerili koji se pribor može upotrijebiti.

SPAJANJE NA ELEKTRIČNU MREŽU

- Uređaj mora biti uzemljen.
- Uvijek koristite pravilno ugrađenu utičnicu sa zaštitom od strujnog udara.
- Uvjerite se da su parametri na natpisnoj pločici kompatibilni s električnim detaljima napajanja.
- Ne koristite višeputne utikače i produžne kabele.
- Pazite da ne oštetite utikač i kabel napajanja. Ako je potrebno zamijeniti električni kabel, to mora izvršiti ovlaštenu servisni centar.
- Utikač kabela napajanja utaknite u utičnicu tek po završetku postavljanja. Provjerite postoji li pristup utikaču nakon postavljanja.
- Kabel napajanja ili utikač ne dodirujte vlažnim rukama.
- Ne povlačite kabel napajanja kako biste izvukli utikač iz utičnice. Uvijek uhvatite i povucite utikač.
- Ovaj je uređaj usklađen s direktivama EEZ-a.

SPAJKANJE NA DOVOD VODE

- Ne oštećujte crijeva za vodu.
- Prije priključka na nove cijevi, cijevi koje dugo nisu korištene, nakon popravka ili instalacije novih uređaja (mjerila itd.), pustite da voda teče dok nije čista i bistra.
- Provjerite da nema vidljivih curenja tijekom i nakon prve uporabe uređaja.

UPOTREBA



UPOZORENJE! Opasnost od ozljeda, električnog udara, vatre, opekotina ili oštećenja uređaja.

- Ovaj uređaj namijenjen je isključivo upotrebi u domaćinstvu.
- Slijedite sigurnosne upute na ambalaži deterdženta.
- Zapaljive predmete ili predmete navlažene zapaljivim sredstvima ne stavljajte u uređaj, pored ili na njega.
- Pazite da su svi metalni predmeti izvađeni iz rublja.
- Ne perite tkanine jako zaprljane uljem, mašću ili drugim masnoćama. To može oštetiti gumene dijelove perilice rublja. Takve tkanine prethodno operite prije stavljanje u perilicu rublja.

OPIS PROIZVODA

PREGLED UREĐAJA

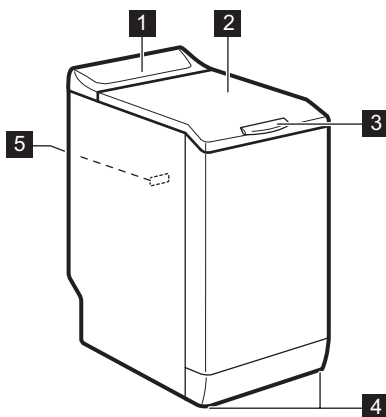

- 1 Upravljačka ploča
- 2 Poklopac
- 3 Ručka poklopca
- 4 Nožica za niveliranje uređaja
- 5 Natpisna pločica

SERVISIRANJE

- Za popravak uređaja kontaktirajte ovlašteni servis.
- Koristite samo originalne rezervne dijelove.

ODLAGANJE



UPOZORENJE! Opasnost od ozljede ili gušenja.

- Uređaj isključite iz električnog napajanja i iz vodovodnog sustava.
- Odrežite kabel napajanja blizu uređaja i odložite ga.
- Uklonite bravu na vratima kako biste spriječili zatvaranje djece ili kućnih ljubimaca u bubnju.
- Uređaj odložite u skladu s lokalnim zahtjevima za odlaganje električne i elektroničke opreme (WEEE).

UPRAVLJAČKA PLOČA

OPIS UPRAVLJAČKE PLOČE

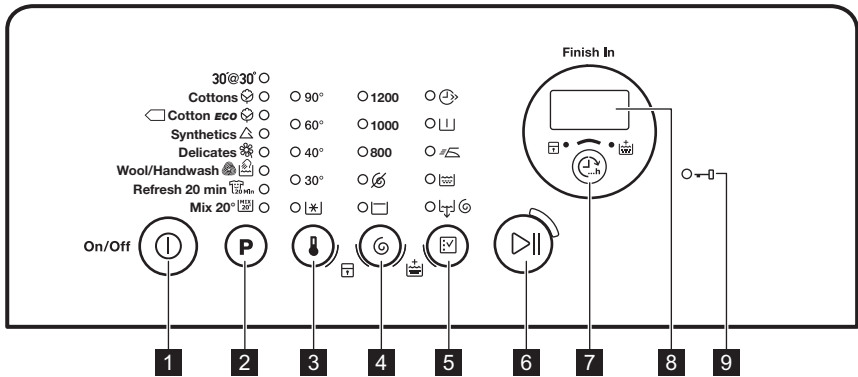

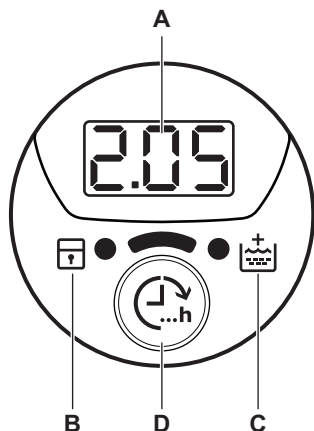

- 1** Tipka Uključeno/isključeno (Uključeno/isključeno)
- 2** Tipka za odabir programa **P**
- 3** Dodirna tipka za odabir temperature
- 4** Dodirna tipka za odabir brzine centrifuge
- 5** Dodirna tipka za odabir opcija
- 6** Dodirna tipka Start/pauza
- 7** Dodirna tipka vremena završetka (Završiti za)
- 8** Zaslon
- 9** Indikator zaključanih vrata



- A. Područje vremena:
- 125: trajanje programa
 - 3h: "završiti u" vrijeme
 - E20: šifre alarma
 - Err: poruka pogreške
 - 0: program pranja je završen.
- B. Indikator roditeljske zaštite:
- Indikator se uključuje kad uključite uređaj.
- C. Indikator dodatnog ispiranja:
- Indikator se uključuje kad uključite ovu opciju.
- D. Dodirna tipka Završiti za.

TABLICA PROGRAMA

Faze Raspon temperature	Maksimalna količina punjenja Maksimalna brzina centrifuge	Opis programa (Vrsta punjenja i stupanj zaprljanosti)
30'@30° 30 °C	2 kg 800 o/min	Kratki ciklus za sintetičke ili osjetljive predmete, lagano zaprljane ili predmete koje treba osvjježiti.
Pamuk 90 °C - hladno	7 kg 1200 o/min	Bijeli i šareni pamuk postojećih boja. Normalno i malo prljavo.
Pamuk Eko ¹⁾ 60 °C - 40 °C	7 kg 1200 o/min	Bijeli i šareni pamuk postojećih boja. Normalno prljavo. Smanjuje se potrošnja energije i produljuje se vrijeme pranja.
Sintetika 60 °C - hladno	3 kg 1200 o/min	Sintetičke ili miješane tkanine. Normalno prljavo.
Osjetljivo 40 °C - hladno	2,5 kg 1200 o/min	Osjetljive tkanine poput akrila, viskoze, normalno zaprljani predmeti od poliestera. Normalno prljavo.
Vuna/ručno pranje 40 °C - hladno	1 kg 1200 o/min	Vuneni predmeti perivi u perilici, vuneni predmeti koji se peru ručno i osjetljive tkanine sa simbolom "ručno pranje".²⁾

Faze Raspon temperature	Maksimalna količina punjenja Maksimalna brzina centrifuge	Opis programa (Vrsta punjenja i stupanj zaprljanosti)
Osvježavanje 20 min  40 °C - 30 °C	1 kg 1200 o/min	Vrlo kratki ciklus za pamučne i sintetičke predmete, lagano zaprljane ili samo jednom nošene.
Miješano 20°  20 °C	2,5 kg 1200 o/min	Poseban program za lagano zaprljane pamučne, sintetičke i mješovite tkanine. Postavite ovaj program kako biste smanjili potrošnju energije. Provjerite je li deterdžent namijenjen za pranje na niskim temperaturama kako biste ostvarili dobre rezultate pranja ³⁾ .

1) Standardni programi za potrošnju energije s energetske oznake. U skladu s odredbom 1061/2010, ovi programi predstavljaju "Standardni program za pranje pamuka na 60°C" i "Standardni program za pranje pamuka na 40°C". To su najučinkovitiji programi u pogledu kombinacije potrošnje vode i energije za pranje normalno prljavog pamučnog rublja.



















Temperatura vode u određenoj fazi pranja može se razlikovati od deklarirane temperature odabranog programa.

2) Tijekom ovog ciklusa bubanj se polako okreće kako bi se osiguralo nježno pranje. Može izgledati da se bubanj ne okreće ili da se ne okreće ispravno, ali to j normalno za ovaj program.

3) Niti jedna kontrolna žaruljica temperature nije uključena .

Kompatibilnost opcija programa

Faze										
30'@30°		■					■	■	■	
	■	■	■	■	■	■	■	■	■	■
	■	■	■	■	■	■	■	■	■	■
	■	■	■	■	■	■	■	■	■	■
	■	■	■	■	■	■	■	■	■	■
	■	■	■	■	■	■	■	■	■	■
	■	■	■	■	■	■	■	■	■	■
	■	■	■	■	■	■	■	■	■	■

1) Kada postavite ovu opciju preporučujemo da smanjite količinu rublja. Može se ostaviti i količina punog punjenja, ali rezultati pranja neće biti zadovoljavajući. Preporučena količina rublja: pamuk 3,5 kg, sintetika i osjetljive tkanine: 1,5 kg.

POTROŠNJA



Podaci u ovoj tablici približni su. Na podatke mogu utjecati različite varijable: količina i vrsta rublja, voda i temperatura okoline.



Na početku programa zaslon prikazuje trajanje programa za maksimalno punjenje. Tijekom faze pranja automatski se izračunava trajanje programa i može se značajno skratiti ako je punjenje manje od maksimalne količine (npr. pamuk na 60 °C, maksimalno punjenje 7 kg, trajanje programa prelazi 2 sata; stvarno punjenje 1 kg, trajanje programa bit će kraće od 1 sata).

Kada program izračunava stvarno trajanje programa točka na zaslonu trepti.

Programi	Količina rublja (kg)	Potrošnja električne energije (kWh)	Potrošnja vode (u litrama)	Približno trajanje programa (u minutama)	Preostala vlaga (%) ¹⁾
Pamuk 60°C	7	1,16	58	197	53
Pamuk 40°C	7	0,61	56,2	192	53
Sintetika 40°C	3	0,45	46	105	35
Osjetljivo 40°C	2,5	0,55	46	90	35
Vuna/ručno pranje 30 °C ²⁾	1	0,35	50	65	30

Standardni programi za pamuk

Standardni program za pamuk na 60°C	7	0,95	47	255	53
Standardni program za pamuk na 60°C	3,5	0,65	39	188	53
Standardni program za pamuk na 40°C	3,5	0,59	39	187	53

1) Po završetku faze centrifuge.

2) Nije dostupno kod nekih modela.

Isključeno stanje (W)	Način rada Stanje pripravnosti (W)
0.48	0.48

Isključeno stanje (W)

Način rada Stanje pripravnosti (W)

Podaci navedeni u gornjoj tablici u skladu su s odredbom komisije EU 1015/2010 implementirajući direktivu 2009/125/EC

OPCIJE

TEMPERATURA

Pomoću ove opcije možete smanjiti zadanu temperaturu.

Indikator  = hladna voda.

Uključuje se indikator postavljene temperature.

CENTRIFUGIRANJE

Pomoću ove opcije možete smanjiti zadanu brzinu centrifuge.

Uključuje se indikator postavljene brzine.

Dodatne opcije centrifugiranja:

Bez centrifuge

- Ovu opciju postavite za isključenje svih faza centrifuge. Dostupna je samo faza izbacivanja vode.
- Uključuje se odgovarajuće indikatorsko svjetlo.
- Postavite ovu opciju za vrlo osjetljive tkanine.
- Faza ispiranja upotrebljava više vode za određene programe pranja.

Zadržavanje vode

- Postavite ovu funkciju kako bi se spriječilo gužvanje tkanina.
- Uključuje se odgovarajuće indikatorsko svjetlo.
- Voda ostaje u bubnju kada program završi.
- Bubanj se okreće u pravilnim razmacima kako bi se spriječilo gužvanje rublja.
- Poklopac ostaje zaključan. Za otključavanje poklopca morate izbaciti vodu.



Za ispuštanje vode pogledajte "Po završetku programa".

BRZO

Pomoću ove opcije možete skratiti trajanje programa pranja.

Postavite ovu funkciju za lagano zaprljano rublje ili predmete koje treba osvježiti.

Uključuje se odgovarajuće indikatorsko svjetlo.

PREDPRANJE

Pomoću ove opcije možete programu pranja dodati fazu prepranja.

Koristite ovu opciju za jako zaprljano rublje. Kada postavite ovu opciju, trajanje programa se produžuje.

Uključuje se odgovarajuća kontrolna žarulja.

LAKO GLAČANJE

Uređaj pažljivo pere i centrifugira rublje kako bi se spriječilo gužvanje.

Uređaj smanjuje brzinu centrifuge, troši više vode i prilagođava trajanje programa vrsti rublja.

Uključuje se odgovarajuće indikatorsko svjetlo.

ISPIRANJE

S tom opcijom možete obaviti samo zadnje ispiranje odabranog programa pranja.

Također, ako postavite opciju Dodatno ispiranje () uređaj dodaje dva ili više ispiranja.

Uključuje se odgovarajuće indikatorsko svjetlo.

IZBACIVANJE VODE I CENTRIFUGIRANJE

S tom opcijom možete obaviti ciklus centrifugiranja i izbacivanja vode.

Ta faza centrifuge prikladna je za program pranja koji postavite.



Također, ako postavite opciju Bez Centrifuge () uređaj samo izbacuje vodu.

ZAVRŠITI ZA

S tom opcijom možete postaviti broj sati tijekom kojih želite da vaš program pranja završi.

Možete postaviti od najmanje 3 sata do najviše 20 sati.

Zaslon prikazuje broj sati a indikator iznad tipke () je uključen.

DODATNO ISPIRANJE

Pomoću ove opcije možete programu pranja dodati nekoliko ispiranja.

Ovu opciju koristite za osobe koje su alergične na deterđente i u područjima s mekom vodom.



Uključuje se odgovarajući indikator.¹⁾

POSTAVKE

TRAJNO UKLJUČENA FUNKCIJA



DODATNOG ISPIRANJA



Ovom funkcijom možete trajno uključiti dodatno ispiranje kada podesite novi program.

- Za **uključivanje/isključivanje** te opcije istovremeno dodirnite tipke  i  sve dok se indikator  **ne uključi/isključi**.

RODITELJSKA ZAŠTITA

Pomoću ove opcije možete spriječiti da se djeca igraju s upravljačkom pločom.

- Za **uključivanje/isključivanje** te opcije dodirnite tipke  i  sve dok se indikator  **ne uključi/isključi**.

Tu opciju uključite nakon što dodirnete tipku : tipke su zaključane (osim tipke ).



Ta opcija ostaje uključena čak i kad isključite uređaj.

ZVUČNI SIGNALI

Zvučni signali oglašavaju se kada je:

- Program pranja završen.
- Uređaj u kvaru.

Za **uključivanje/isključivanje** zvučnih signala, na 4 sekundi istovremeno dotdirmite tipke **P** i .



Ako isključite zvučne signale, oni će nastaviti s radom ako dođe do kvara uređaja.

PRIJE PRVE UPORABE

1. Stavite malu količinu deterđenta u pretinac za fazu pranja.
2. Odaberite i pokrenite program za pamučno rublje na najvišoj temperaturi bez rublja.

Na taj ćete način ukloniti moguću preostalu prljavštinu s bubnja i kade.

SVAKODNEVNA UPORABA



UPOZORENJE! Pogledajte poglavlja sa sigurnosnim uputama.

UMETANJE RUBLJA

1. Otvorite poklopac uređaja.
 2. Pritisnite tipku **A**.
- Bubanj će se automatski otvoriti.
3. Bubanj napunite rubljem umećući jedan po jedan komad.
 4. Prije stavljanja u uređaj, protresite predmete.
- Pripazite da bubanj ne pretrpate rubljem.
5. Zatvorite bubanj i poklopac.

¹⁾ U odjeljku "Postavke" pogledajte kako uključiti tu opciju.

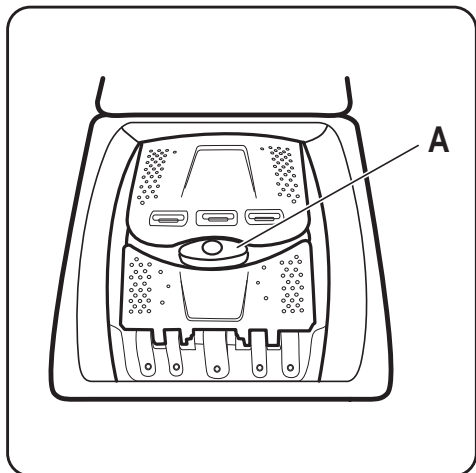

OPREZ! Prije zatvaranja poklopca uređaja provjerite jeste li ispravno zatvorili bubanj.

PUNJENJE DETERDŽENTA I DODATAKA

Izmjerite količinu sredstva za pranje i omekšivača.

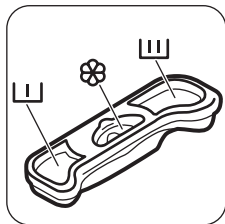

PRETINCI ZA DETERDŽENT

	Spremnik za deterdžent za fazu pretpranja.
	Spremnik za deterdžent za fazu pranja.
	Pretinac za tekuće dodatke (omekšivač rublja, štirka).
	OPREZ! Ne prelazite razinu .

UKLJUČIVANJE UREĐAJA

Pritisnite i nekoliko sekundi držite pritisnutu tipku Uključeno/isključeno za uključivanje ili isključivanje uređaja.

Kada se uređaj uključi, čuje se zvučni signal. Zaslom prikazuje riječ On (Uklj.).

ODABIR PROGRAMA

1. Dodirnite tipku programa **P** i postavite program:
 - Indikator tipke bljeska.
 - Na zaslonu se prikazuje trajanje programa.
2. Po potrebi promijenite temperaturu i brzinu centrifuge ili dodajte dostupne opcije. Kada uključite opciju, uključuje se indikator postavljene opcije.



Ako ste postavili neku pogrešnu opciju, na zaslonu se prikazuje poruka .

POKRETANJE PROGRAMA BEZ OPCIJE ZAVRŠITI ZA

Dodirnite tipku .

- Indikator tipke prestaje treperiti i ostaje uključen.
- Program započinje, poklopac se zaključava, indikator je uključen.
- Pumpa za ispuštanje vode može kratko vrijeme raditi na početku ciklusa pranja.





Nakon približno 15 minuta od početka programa:

- Uređaj automatski podešava trajanje programa prema količini punjenja.
- Na zaslonu se prikazuje novo vrijeme.





POKRETANJE PROGRAMA OPCIJOM ZAVRŠITI ZA

1. Dodirnite tipku za odabir nakon koliko sati želite da ciklus pranja završi. Zaslom prikazuje broj sati koji ste postavili (npr.) a indikator iznad tipke uključen je kako bi pokazao da je ta opcija uključena.
2. Dodirnite tipku :
 - Vrata su zaključana.
 - Uređaj počinje s odbrojavanjem.

- Kad odbrojavanje završi, program se automatski pokreće.

 Možete poništiti ili promijeniti postavu opcije Završiti za prije nego dodirnete tipku . Nakon dodirivanja tipke  možete samo poništiti opciju Završiti za.

Za poništenje opcije Završiti za:

- a. Dodirnite tipku  za pauziranje rada uređaja. Indikator tipke  bljeska.
- b. Dodirujte tipku  dok se indikator iznad te tipke ne isključi. Za trenutno pokretanje programa ponovno dodirnite tipku .

 Kad koristite tekuće deterđente u kombinaciji s opcijom Završiti za dodajte tekuće deterđente pomoću loptice za doziranje (isporučuje je proizvođač deterđenta).

PREKIDANJE PROGRAMA I MIJENJANJE OPCIJA

Samo neke opcije možete promijeniti prije nego se izvedu.

1. Dodirnite .

Indikator te tipke bljeska.

2. Promijenite opcije. Ako promijenite bilo koju opciju, opcija Završiti za (ako je postavljena) biti će onemogućena.

3. Ponovno dodirnite .



Program se nastavlja.

PONIŠTAVANJE PROGRAMA

1. Na nekoliko sekundi pritisnite tipku  za poništavanje programa i isključivanje uređaja.
2. Ponovno pritisnite istu tipku za uključivanje uređaja. Sada možete odabrati novi program pranja.

 Prije pokretanja novog programa, uređaj može ispuštati vodu. U tom slučaju, provjerite da je deterđent još uvijek u odjeljku za deterđent, a ako nije ponovno napunite deterđent.





OTVARANJE POKLOPCA

Dok program (ili ) radi, poklopac uređaja je zaključan. Uključen je indikator .







OPREZ! Ako su temperatura i razina vode u bubnju preveliki, ne možete otvoriti poklopac.



Za otvaranje poklopca tijekom prvih minuta ciklusa (ili kad radi) :

1. Pritisnite tipku  za uključivanje pauze na uređaju.
2. Pričekajte nekoliko minuta dok se indikator  ne isključi.
3. Možete otvoriti poklopac.
4. Zatvorite poklopac i ponovno dodirnite tipku . Program (ili ) se nastavlja.

PO ZAVRŠETKU PROGRAMA





- Uređaj se automatski zaustavlja.
- Oglašava se zvučni signali (ako je uključen).
- Na zaslonu se uključuje .
- Isključuje se indikator tipke .
- Indikator zaključanosti poklopca  bljeska (kad se poklopac otključava) a zatim se isključuje.
- Možete otvoriti poklopac.
- Izvadite rublje iz uređaja. Provjerite je li bubanj prazan.
- Pritisnite na nekoliko sekundi tipku  kako biste isključili uređaj.
- Zatvorite slavinu.
- Vrata ostavite odškrinuta kako biste spriječili stvaranje plijesni i nastanak neugodnih mirisa.

Program pranja je završen, ali u bubnju još ima vode:

- Bubanj se okreće u pravilnim razmacima kako bi se spriječilo gužvanje rublja.
- Indikator  bljeska kako bi vas podsjetio da izbacite vodu.
- Indikator zaključanog poklopca  je uključen. Indikator tipke  bljeska. Poklopac ostaje zaključan.
- Za otvaranje poklopca morate izbaciti vodu.

Izbacivanje vode:

1. Izbacivanje vode.
 - Dodirnite tipku . Uređaj izbacuje vodu i ubrzava na maksimalnu brzinu centrifuge za odabrani program pranja.

- Alternativno, dodirnite tipku  za promjenu brzine centrifuge a zatim dodirnite tipku . Uređaj izbacuje vodu iz bubnja i centrifugira. Ako postavite , uređaj samo izbacuje vodu.
- 2. Kada se program završi i nakon nekoliko minuta se isključuje indikator zaključanog poklopca , možete otvoriti poklopac.
- 3. Pritisnite na nekoliko sekundi tipku  kako biste isključili uređaj.



Uređaj će automatski izbaciti vodu i centrifugirati rublje nakon otprilike 18 sati (osim za program pranja vune).

AUTO-OFF OPCIJA (AUTO-ISKLJ.)

AUTO-OFF opcija stanja pripravnosti automatski isključuje uređaj kako bi se smanjila potrošnja energije. Svi indikatori i zaslon isključuju se kad:

SAVJETI

PUNJENJE RUBLJA

- Rublje razdijelite na: bijelo, obojeno, sintetičko, osjetljivo i vunu.
- Pridržavajte se uputa za pranje na etiketama za njegu rublja.
- Bijele i obojene komade odjeće nemojte prati zajedno.
- Neki obojeni komadi odjeće mogu pustiti boju prilikom prvog pranja. Preporučujemo vam da ih prvi put perete odvojeno.
- Zakopčajte jastučnice, zatvorite patentne zatvarače, kukice i dugmad. Zavežite pojaseve.
- Ispraznite džepove i razvijte složene komade odjeće.
- Tkanine s više slojeva, vunu i odjeću s oslikanim ilustracijama okrenite na krivu stranu.
- Tvrdokorne mrlje uklonite posebnim deterdžentom.
- Tvrdokorne mrlje operite i tretirajte prije stavljanja u bubanj.
- Budite pažljivi sa zavjesama. Uklonite kukice i zavjesu stavite u vreću za pranje ili u jastučnicu.
- Ne perite rublje bez rubova ili s poderotinama. Za pranje malih i/ili osjetljivih predmeta (npr. grudnjaka sa žicom, remena, najlonki, itd.) upotrebite vrećice za pranje.
- Vrlo malo punjenje može uzrokovati probleme s uravnoteženjem prilikom centrifugiranja. Ako se to dogodi, ručno rasporedite predmete u

- Uređaj ne koristite 5 minuta prije nego što dodirnete .

Pritisnite tipku  za ponovno uključivanje uređaja.

- Pet minuta nakon kraja programa pranja.

Pritisnite tipku  za ponovno uključivanje uređaja.

Na zaslonu se prikazuje vrijeme završetka zadnjeg postavljenog programa pranja.

Ako želite postaviti novi ciklus, dodirnite tipku **P**.

bubnju i ponovno pokrenite fazu centrifugiranja.

TVRDOKORNE MRLJE

Za neke mrlje voda i deterdžent nisu dovoljni. Preporučujemo da te mrlje tretirate prije nego predmete stavite u uređaj.

U prodaji su dostupna specijalna sredstva za odstranjivanje mrlja. Koristite specijalno sredstvo koje je prikladno za vrstu mrlje i tkanine.

DETERDŽENTI I DODACI

- Upotrebite isključivo deterdžente i dodatke izrađene za perilice rublja:
 - deterdžente u prahu za sve vrste tkanina,
 - deterdžente u prahu za osjetljive (maks. temperatura 40 °C) i vunene tkanine,
 - tekuće deterdžente, po mogućnosti za programe pranja na nižim temperaturama (maks. 60 °C) za sve vrste tkanina ili posebne samo za vunene tkanine.
- Ne miješajte različite vrste deterdženata.
- Ne koristite više od propisane količine sredstva za pranje kako biste pomogli u očuvanju okoliša.
- Uvijek se pridržavajte uputa na pakiranju ovih proizvoda.
- Koristite ispravne proizvode za vrstu i boju rublja, temperaturu programa i razinu uprljanosti.

- Ako vaš uređaj nema spremnik deterdženta s jezičcem, tekući deterdžent dodajte korištenjem loptice za doziranje (isporučuje je proizvođač deterdženta).

SAVJETI ZA OČUVANJE OKOLIŠA

- Za pranje normalno uprljanog rublja odaberite program bez predpranja.
- Program pranja uvijek pokrenite s maksimalnom dozvoljenom količinom rublja.
- Ako je potrebno, koristite sredstvo za odstranjivanje mrlja kada perete na nižim temperaturama.
- Kako biste koristili ispravnu količinu deterdženta, provjerite tvrdoću vode u vašem sustavu. Pogledajte "Tvrdoća vode".

TVRDOĆA VODE

Ako je tvrdoća vode na vašem području visoka ili umjerena, preporučujemo korištenje omekšivača vode za perilice rublja. U područjima gdje je voda meka nije potrebno koristiti omekšivače za vodu. Kako biste saznali tvrdoću vode u svom području, kontaktirajte vodoopskrbno poduzeće. Upotrebljavajte odgovarajuću količinu omekšivača vode. Pridržavajte se uputa na pakiranju proizvoda.

ČIŠĆENJE I ODRŽAVANJE



UPOZORENJE! Pogledajte poglavlja sa sigurnosnim uputama.



Uvijek se pridržavajte uputa na pakiranju proizvoda.

VANJSKO ČIŠĆENJE

Uređaj čistite samo sapunom i toplom vodom. Potpuno osušite sve površine.



OPREZ! Ne koristite alkohol, otapala ili kemijske proizvode.

UKLANJANJE KAMENCA

Ako je tvrdoća vode na vašem području visoka ili umjerena, preporučujemo korištenje proizvoda za uklanjanje kamenca za perilice rublja. Redovito provjeravajte bubanj kako biste spriječili nastanak kamenca i hrđe.

Za uklanjanje čestica hrđe upotrebljavajte samo posebne proizvode za perilice rublja. Prilikom uklanjanja kamenca, nemojte stavljati rublje u bubanj.

PRANJE RADI ODRŽAVANJA

Korištenjem programa s niskim temperaturama pranja, moguće je da nešto deterdženta ostane u bubnju. Redovito provodite pranje radi održavanja. To možete učiniti na sljedeći način:

- Potpuno ispraznite bubanj.
- Odaberite program za pranje pamuka s najvišom temperaturom i malom količinom deterdženta.

BRTVA POKLOPCA

Redovito provjeravajte brtvu. Kad je potrebno očistite je koristeći sredstvo za čišćenje s amonijakom, bez grebanja površine.



Uvijek se pridržavajte uputa na pakiranju proizvoda.

ČIŠĆENJE SPREMNIKA ZA DETERDŽENT

1.

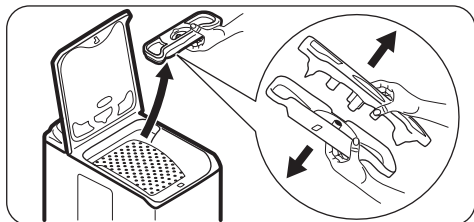

2.

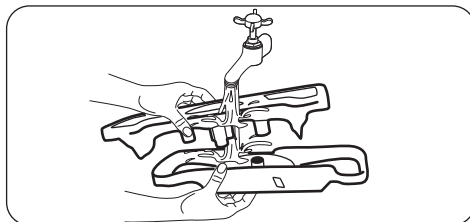

3.

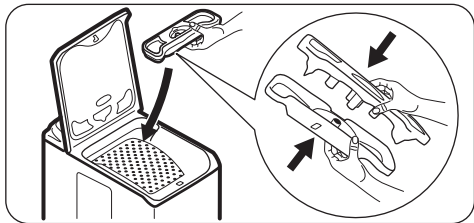

ČIŠĆENJE FILTRA CRIJEVA ZA DOVOD VODE I FILTRA VENTILA

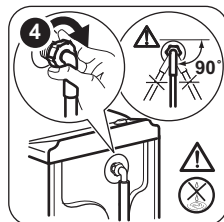
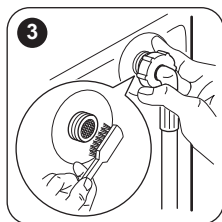
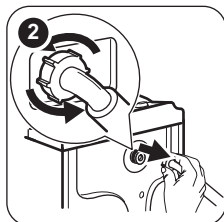

SPRJEČAVANJE STVARANJA INJA

Ako je uređaj postavljen na mjestu gdje temperatura može biti niža od 0 °C, izvadite preostalu vodu iz dovodnog crijeva i odvodne pumpe.



To također napravite kad želite hitno ispustiti vodu.

1. Utikač izvucite iz utičnice električne mreže.
2. Skinite dovodno crijevo.
3. Odvojite odvodno crijevo sa stražnjeg nosača i otkachite ga s umivaonika ili priključka.
4. Stavite krajeve crijeva za dovod i odvod u spremnik. Pustite da voda isteče iz crijeva.

5. Postavite bilo koji program s opcijom Izbacivanje vode i centrifuga i pustite da radi do kraja ciklusa.
6. Kada voda više ne teče, ponovno postavite crijevo dovoda i odvoda.
7. Pritisnite tipku Uključeno/isključeno kako biste isključili uređaj.



UPOZORENJE! Prije ponovne uporabe uređaja, provjerite da je temperatura veća od 0 °C. Proizvođač nije odgovoran za oštećenja uzrokovana niskim temperaturama.

RJEŠAVANJE PROBLEMA



UPOZORENJE! Pogledajte poglavlja sa sigurnosnim uputama.

UVOD

Uređaj se ne pokreće ili se zaustavlja tijekom rada.

Najprije pokušajte pronaći rješenje problema (pogledajte tablicu). Ako problem i dalje postoji, obratite se ovlaštenom servisnom centru.

Uz neke se probleme oglašava zvučni signal i zaslon prikazuje šifru alarma:

- **E10** - Uređaj se ne puni vodom na ispravan način.
- **E20** - Uređaj ne izbacuje vodu.
- **E40** - Poklopac uređaja ili vrata bubnja su otvoreni ili nisu ispravno zatvoreni. Provjerite oboje!
- **E40** - Napajanje je nestabilno. Pričekajte dok se napajanje ne stabilizira.
- **E91** - Nema komunikacije između elektroničkih elemenata uređaja. Isključite i ponovno uključite.



UPOZORENJE! Prije provjere isključite uređaj.

MOGUĆE GREŠKE

Problem	Moguće rješenje
Program ne započinje s radom.	<ul style="list-style-type: none">• Provjerite je li kabel napajanja uključen u utičnicu.• Pazite da su poklopac uređaja i vrata bubnja ispravno zatvoreni.• Provjerite da u kutiji s osiguračima nema oštećenog osigurača.• Provjerite je li pritisnuta tipka Start/Pauza.• Ako je postavljena odgoda početka, poništite postavku ili pričekajte završetak odbrojavanja.• Ako je uključena, isključite funkciju roditeljske zaštite.
Uređaj se ne puni vodom na ispravan način.	<ul style="list-style-type: none">• Provjerite je li slavina otvorena.• Provjerite da tlak u dovodu vode nije prenizak. Ovu informaciju potražite kod lokalnog distributera vode.• Provjerite da slavina nije začepljena.• Problem može biti uzrokovan začepljenim filtrom dovodnog crijeva ili filtrom odvoda. Pogledajte poglavlje "Čišćenje i održavanje". Ako ponovno dođe do kvara, obratite se servisnom centru.• Provjerite da crijevo za dovod nije napuknuto ili savijeno.• Provjerite je li priključak crijeva za dovod vode pravilno izveden.
Uređaj ne izbacuje vodu.	<ul style="list-style-type: none">• Provjerite da sifon nije začepljen.• Provjerite da odvodno crijevo nije napuknuto ili savijeno.• Provjerite je li priključak crijeva za odvod vode pravilno izveden.• Ako ste postavili program bez faze izbacivanja vode, postavite opciju za izbacivanje vode.• Postavite opciju za izbacivanje vode ako ste odabrali jednu od opcija koja završava s vodom u bubnju.• Taj problem može biti uzrokovan začepljenim odvodnim filtrom. Molimo kontaktirajte vaš najbliži ovlašteni servis.
Faza centrifugiranja ne radi ili ciklus pranja traje dulje od uobičajenog.	<ul style="list-style-type: none">• Ručno rasporedite predmete u bubnju i ponovno pokrenite fazu centrifugiranja. Ovaj problem može uzrokovati nestabilnost uređaja.• Postavite brzinu centrifuge.• Postavite opciju za izbacivanje vode ako ste odabrali jednu od opcija koja završava s vodom u bubnju.• Taj problem može biti uzrokovan začepljenim odvodnim filtrom. Molimo kontaktirajte vaš najbliži ovlašteni servis.
Voda curi po podu.	<ul style="list-style-type: none">• Provjerite jesu li spojevi crijeva za vodu zategnuti i da nema curenja vode.• Provjerite da na crijevu za dovod i odvod nema oštećenja.• Provjerite upotrebljavate li odgovarajuću vrstu i ispravnu količinu deterdženta.
Poklopac uređaja ne može se otvoriti.	<ul style="list-style-type: none">• Provjerite je li program pranja završen.• Postavite opciju izbacivanja vode ili centrifuge ako u bubnju ima vode.

Problem	Moguće rješenje
Uređaj proizvodi neobičan zvuk.	<ul style="list-style-type: none"> • Provjerite je li uređaj ispravno niveliran. Pogledajte poglavlje "Upute za postavljanje". • Provjerite jesu li skinuti pakiranje i transportni vijci. Pogledajte poglavlje "Upute za postavljanje". • Dodajte još rublja u bubanj. Stavili ste premalo rublja.
Uređaj se puni vodom i potom odmah izbacuje vodu.	<ul style="list-style-type: none"> • Provjerite nalazi li se crijevo za odvod vode u ispravnom položaju. Kraj odvodnog crijeva možda se nalazi prenisko. Pogledajte poglavlje "Upute za postavljanje".
Ciklus traje kraće nego što je prikazano.	<ul style="list-style-type: none"> • Uređaj izračunava novo vrijeme ovisno o količini punjenja. Pogledajte poglavlje "Potrošnja".
Ciklus traje dulje nego što je prikazano.	<ul style="list-style-type: none"> • Neravnomjerno punjenje produljuje trajanje. To je uobičajeno ponašanje uređaja.
Rezultati pranja nisu zadovoljavajući.	<ul style="list-style-type: none"> • Povećajte količinu deterdženta ili koristite neku drugu marku. • Prije pranja upotrijebite poseban proizvod za uklanjanje tvrdokornih mrlja. • Provjerite jeste li odabrali ispravnu temperaturu. • Smanjite količinu rublja.
Ne možete postaviti određenu opciju.	<ul style="list-style-type: none"> • Provjerite jeste li pritisnuli samo željenu tipku(tipke).

Nakon provjere uključite uređaj. Program se nastavlja u točki u kojoj je prekinut.

Ako ponovno dođe do kvara, obratite se servisnom centru.

Ako se na zaslonu prikazuju drugi kodovi alarma. Uključite i isključite uređaj. Ako i dalje dolazi do kvara, obratite se servisnom centru.

SERVISIRANJE

Preporučujemo uporabu originalnih rezervnih dijelova.

Prilikom kontaktiranja ovlaštenog servisa provjerite imate li ove podatke. Informacije možete pronaći na nazivnoj pločici: model, PNC i serijski broj. (Mod., Prod. No., Ser. No.)



TEHNIČKI PODACI

Dimenzije	Širina / Visina / Dubina / Ukupna dubina	400 mm/ 890 mm/ 600 mm/ 600 mm
Spajanje na električnu mrežu	Napon Ukupna snaga Osigurač Frekvencija	230 V 2200 W 10 A 50 Hz
Razina zaštite protiv ulaska čvrstih predmeta i vlage osigurana je zaštitnim poklopcem, osim gdje niskona-ponska oprema nije zaštićena od vlage		IPX4
Tlak dovoda vode	Minimalno Maksimalno	0,5 bar (0,05 MPa) 8 bar (0,8 MPa)
Dovod vode ¹⁾		Hladna voda
Maksimalna količina rublja	Pamuk	7 kg

Klasa energetske učinkovitosti		A+++
Brzina centrifugiranja	Maksimalno	1200 o/min.

1) Crijevo za dovod vode spojite na slavinu s navojem 3/4" .

BRIGA ZA OKOLIŠ

Reciklirajte materijale sa simbolom . Ambalažu za recikliranje odložite u prikladne spremnike. Pomozite u zaštiti okoliša i ljudskog zdravlja, kao i u recikliranju otpada od električnih i elektroničkih uređaja. Uređaje označene simbolom  ne

bacajte zajedno s kućnim otpadom. Proizvod odnesite na lokalno reciklažno mjesto ili kontaktirajte nadležnu službu.

⚠ BEZPEČNOSTNÍ INFORMACE

Tento návod si pečlivě přečtěte ještě před instalací spotřebiče a jeho prvním použitím. Výrobce nenes odpovědnost za žádný úraz ani škodu v důsledku nesprávné instalace nebo použití. Návod k použití vždy uchovávejte na bezpečném a přístupném místě pro jeho budoucí použití.

BEZPEČNOST DĚTÍ A POSTIŽENÝCH OSOB

- Tento spotřebič smí používat děti starší osmi let nebo osoby se sníženými fyzickými, smyslovými nebo duševními schopnostmi nebo osoby bez patřičných zkušeností a znalostí, pouze pokud tak činí pod dozorem nebo vedením, které zohledňuje bezpečný provoz spotřebiče, a pokud rozumí rizikům spojeným s provozem spotřebiče.
- Nenechte děti hrát si se spotřebičem.
- Děti mladší tří let držte z dosahu spotřebiče vždy, když je v provozu.
- Všechny obaly uschovejte z dosahu dětí a řádně je zlikvidujte.
- Prací prostředky uschovejte z dosahu dětí.
- Jsou-li dvířka spotřebiče otevřená, nedovolte dětem a domácím zvířatům, aby se k němu přibližovaly.
- Čištění a uživatelskou údržbu spotřebiče by neměly provádět děti bez dozoru.

VŠEOBECNÉ BEZPEČNOSTNÍ INFORMACE

- Neměňte technické parametry tohoto spotřebiče.
- Nepřekračujte maximální náplň 7 kg (viz část „Tabulka programů“).
- Hodnota provozního tlaku vody na přívodu (minimální a maximální) musí být mezi 0,5 bar (0,05 MPa) a 8 bar (0,8 MPa).
- Větrací otvor umístěný vespod spotřebiče (je-li součástí spotřebiče) nesmí být zakrytý kobercem, rohoží ani jinou podlahovou krytinou.

- Spotřebič musí být připojen k vodovodnímu potrubí pomocí nové soupravy hadic dodané se spotřebičem nebo jiné nové soupravy hadic dodané z autorizovaného servisního střediska.
- Neinstalujte již jednou použitou soupravu hadic znovu.
- Jestliže je poškozený napájecí kabel, smí ho vyměnit pouze výrobce, autorizované servisní středisko nebo osoba s podobnou příslušnou kvalifikací, jinak by mohlo dojít k úrazu.
- Před každou údržbou spotřebič vždy vypněte a vytáhněte síťovou zástrčku ze zásuvky.
- K čištění spotřebiče nepoužívejte vysokotlaký proud vody nebo páru.
- Vyčistěte spotřebič vlhkým hadrem. Používejte pouze neutrální mycí prostředky. Nepoužívejte prostředky s drsnými částicemi, drátěnky, rozpouštědla nebo kovové předměty.

BEZPEČNOSTNÍ POKYNY

INSTALACE

- Odstraňte všechny obaly nebo přepravní šrouby.
- Přepravní šrouby uchovejte na bezpečném místě. Bude-li se spotřebič v budoucnu přesouvat, pomocí těchto šroubů se musí zajistit buben, aby nedošlo k poškození vnitřních součástí.
- Při přemísťování spotřebiče buďte vždy opatrní, protože je těžký. Vždy používejte ochranné rukavice a uzavřenou obuv.
- Poškozený spotřebič neinstalujte ani nepoužívejte.
- Řiďte se pokyny k instalaci dodanými spolu s tímto spotřebičem.
- Neinstalujte nebo nepoužívejte spotřebič tam, kde může teplota klesnout pod 0 °C nebo kde je vystaven povětrnostním podmínkám.
- Podlaha, na níž má být spotřebič umístěn, musí být plochá, stabilní, žáruvzdorná a čistá.
- Zkontrolujte, zda mezi spotřebičem a podlahou může proudit vzduch.
- Nastavte nožičky tak, aby mezi spotřebičem a podlahou byl požadovaný prostor.
- Spotřebič neinstalujte tam, kde nelze víko spotřebiče plně otevřít.
- Pod spotřebič nepokládejte nádoby na zachycení případného úniku vody. Informace

o vhodném příslušenství vám poskytnete autorizované servisní středisko.

PŘIPOJENÍ K ELEKTRICKÉ SÍTI

- Spotřebič musí být uzemněn.
- Vždy používejte správně instalovanou síťovou zásuvku s ochranou proti úrazu elektrickým proudem.
- Zkontrolujte, zda údaje na typovém štítku souhlasí s parametry elektrické sítě.
- Nepoužívejte rozbočovací zástrčky ani prodlužovací kabely.
- Dbejte na to, abyste nepoškodili napájecí kabel a síťovou zástrčku. Jestliže potřebujete vyměnit přívodní kabel, musí výměnu provést námi autorizované servisní středisko.
- Síťovou zástrčku zapojte do síťové zásuvky až na konci instalace spotřebiče. Po instalaci musí zůstat síťová zástrčka nadále dostupná.
- Nedotýkejte se napájecího kabelu či síťové zástrčky mokřkýma rukama.
- Neodpojujte spotřebič ze zásuvky tahem za kabel. Vždy tahejte za zástrčku.
- Tento spotřebič je v souladu se směrnici EHS.

VODOVODNÍ PŘIPOJKA

- Dbejte na to, abyste hadice nepoškodili.

- Před připojením spotřebiče k novým hadicím nebo k hadicím, které nebyly dlouho používány, nebo tam, kde byly prováděny opravy či instalována nová zařízení (vodoměry apod.), nechte vodu na několik minut odtéct, dokud nebude čistá.
- Ujistěte se, že při prvním použití spotřebiče ani po něm nedošlo k viditelnému úniku vody.

POUŽITÍ SPOTŘEBIČE



VAROVÁNÍ! Hrozí nebezpečí poranění, zásahu elektrickým proudem, požáru nebo poškození spotřebiče.

- Tento spotřebič je určen pouze k domácímu použití.
- Řiďte se bezpečnostními pokyny uvedenými na balení pracího prostředku.
- Do spotřebiče, do jeho blízkosti nebo na spotřebič neumísťujte hořlavé předměty nebo předměty obsahující hořlavé látky.
- Ujistěte se, že se v prádle nenachází žádné kovové předměty.
- Neperte tkaniny, které jsou silně znečištěné olejem, tukem nebo jinými mastnými látkami.

POPIS SPOTŘEBIČE

PŘEHLED SPOTŘEBIČE

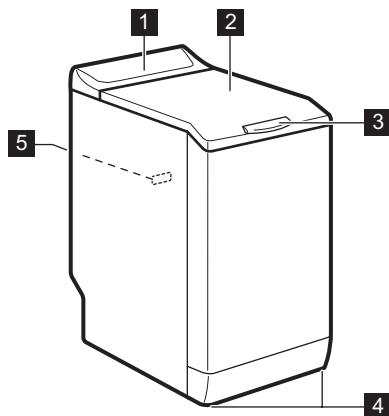

- 1 Ovládací panel
- 2 Víko
- 3 Rukojeť víka
- 4 Nožičky pro vyrovnání spotřebiče
- 5 Typový štítek

Mohly by se poškodit pryžové součásti pračky. Takové tkaniny předeperte v ruce, než je vložíte do pračky.

OBSLUHA

- Pro opravu spotřebiče se obraťte na autorizované servisní středisko.
- Používejte výhradně originální náhradní díly.

LIKVIDACE



VAROVÁNÍ! Hrozí nebezpečí úrazu či udušení.

- Odpojte spotřebič od elektrické sítě a přívodu vody.
- Odřízněte síťový kabel v blízkosti spotřebiče a zlikvidujte jej.
- Odstraňte dveřní západku, abyste zabránili uvěznění dětí a domácích zvířat v bubnu.
- Spotřebič zlikvidujte v souladu s místními předpisy pro likvidaci elektrického a elektronického odpadu (WEEE).

OVLÁDACÍ PANEL

POPIS OVLÁDACÍHO PANELU

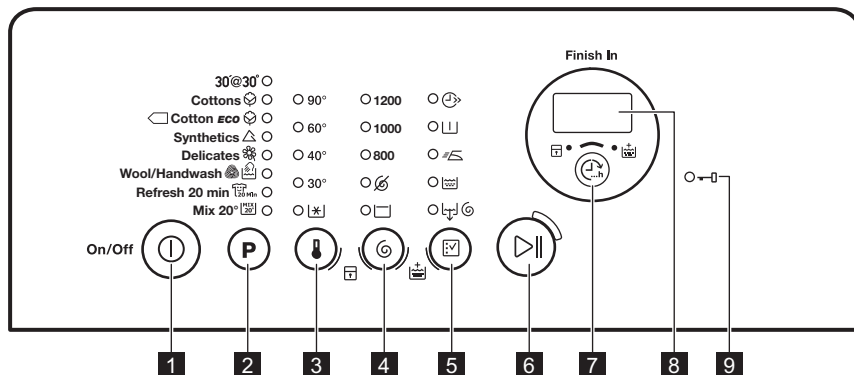





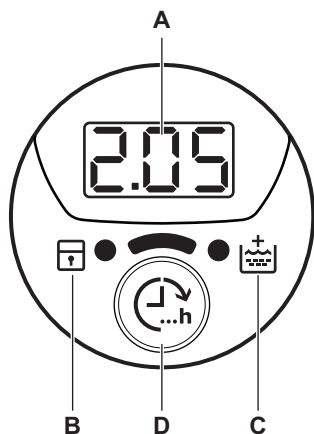



- 1 Tlačítko Zap/Vyp (Zap/Vyp)
- 2 Dotykové tlačítko volby programu P
- 3 Dotykové tlačítko volby teploty
- 4 Dotykové tlačítko volby odstředování
- 5 Dotykové tlačítko volby funkcí
- 6 Dotykové tlačítko Start/Pauza
- 7 Dotykové tlačítko doby do dokončení programu (Dokončit za)
- 8 Displej
- 9 Kontrolka zablokování dveří

DISPLEJ



- A. Oblast času:
 - 125: délka programu
 - 3h: doba, za kterou se má program dokončit
 - E20: výstražné kódy
 - Err: chybové hlášení
 - 0: dokončí se program.
- B. Ukazatel funkce dětské bezpečnostní pojistky:
 - Tento ukazatel se zobrazí, když tuto funkci zapnete.
- C. Ukazatel extra máchání:
 - Tento ukazatel se zobrazí, když tuto funkci zapnete.
- D. Dotykové tlačítko Dokončit za.

TABULKA PROGRAMŮ

Program Teplotní rozsah	Maximální množ- ství prádla Maximální ry- chlost odstřeďování	Popis programu (Druh náplně a stupeň zašpinění)
30'@30° 30 °C	2 kg 800 ot/min	Krátký program pro lehce zašpiněné syntetické a jemné prádlo nebo prádlo k osvěžení.
Bavlna  90 °C - studená	7 kg 1200 ot/min	Bílá a barevná bavlna. Normálně a lehce zašpiněné.
 Bavlna Úsporný ¹⁾  60 °C - 40 °C	7 kg 1200 ot/min	Bílá a stálobarevná bavlna. Normálně zašpiněné. Spotřeba energie se sníží a délka pracího programu se prodlouží.
Syntetika  60 °C - studená	3 kg 1200 ot/min	Prádlo ze syntetických nebo směsových tkanin. Normálně zašpiněné.
Jemné  40 °C - studená	2,5 kg 1200 ot/min	Prádlo ze jemných tkanin jako akryl, viskóza, polyester. Normálně zašpiněné.
Vlna/Ruční praní   40 °C - studená	1 kg 1200 ot/min	Vlna vhodná k praní v pračce, ručně prané vlněné a jemné prádlo označené symbolem ručního praní. ²⁾
Osvěžení 20 min.  20Min 40 °C - 30 °C	1 kg 1200 ot/min	Velmi krátký program pro lehce zašpiněné bavlněné a syntetické prádlo , které bylo nošeno pouze jednou.
Smíšené 20°  20 °C	2,5 kg 1200 ot/min	Speciální program pro lehce zašpiněnou bavlnu, syntetiku a směsové tkaniny. Nastavením tohoto programu snížíte spotřebu energie. Ujistěte se, že je prací prostředek určen pro nízké teploty, abyste dosáhli dobrých výsledků praní. ³⁾

1) Standardní programy s hodnotami spotřeby uvedenými na energetickém štítku. Na základě směrnice 1061/2010 tyto programy odpovídají „standardnímu 60 °C programu pro bavlnu“ a „standardnímu 40 °C programu pro bavlnu“. Jedná se o nejušpornější programy ve smyslu kombinované spotřeby energie a vody při praní běžně zašpiněného bavlněného prádla.



















Teplota vody prací fáze se může lišit od teploty uvedené pro zvolený program.

2) Během tohoto programu se buben otáčí pomalu a praní je tak k prádlu šetrné. Může se zdát, že buben se neotáčí nebo že se neotáčí správně, ale to je u tohoto programu běžný jev.

3) Nesvítlí žádná kontrolka teploty.

Kombinace programů a funkcí

Program										
30'@30°		■					■	■	■	
	■	■	■	■	■	■	■	■	■	■
	■	■	■	■	■		■	■	■	■
	■	■	■	■	■	■	■	■	■	■
	■	■	■	■	■		■	■	■	■
	■	■	■				■	■	■	
	■	■	■				■	■	■	
	■	■	■				■	■	■	

1) Pokud nastavíte tuto funkci, doporučujeme snížit množství prádla. Je možné prát plnou náplň, ale výsledky praní nemusí být uspokojivé. Doporučená náplň: bavlna: 3,5 kg, syntetika a jemné: 1,5 kg.

ÚDAJE O SPOTŘEBĚ



Údaje v této tabulce jsou přibližné. Údaje se mohou měnit vlivem různých příčin: množství a typ prádla, teplota vody a prostředí.



Na začátku programu se na displeji zobrazí délka programu pro maximální náplň. Během fáze praní se délka programu vypočítává automaticky a lze ji výrazně zkrátit, je-li množství prádla nižší než je maximální náplň (např. při programu Bavlna 60 °C a maximální náplni 7 kg délka programu přesahuje dvě hodiny; při reálné náplni 1 kg délka programu nedosáhne jedné hodiny).
Když spotřebič vypočítává reálnou délku programu, na displeji bliká tečka.

Programy	Náplň (kg)	Spotřeba energie (kWh)	Spotřeba vody (litry)	Přibližná délka programu (minuty)	Zbytková vlhkost (%) ¹⁾
Bavlna 60 °C	7	1,16	58	197	53
Bavlna 40 °C	7	0,61	56,2	192	53
Syntetika 40 °C	3	0,45	46	105	35
Jemné 40 °C	2,5	0,55	46	90	35

Programy	Náplň (kg)	Spotřeba energie (kWh)	Spotřeba vody (litry)	Přibližná délka programu (minuty)	Zbytková vlhkost (%) ¹⁾
Vlna/Ruční praní 30 °C ²⁾	1	0,35	50	65	30

Standardní programy pro bavlnu

Standardní 60°C program pro bavlnu <input type="checkbox"/>	7	0,95	47	255	53
Standardní 60°C program pro bavlnu <input type="checkbox"/>	3,5	0,65	39	188	53
Standardní 40 °C program pro bavlnu <input type="checkbox"/>	3,5	0,59	39	187	53

1) Na konci odstředovací fáze.

2) U některých modelů není k dispozici.

Režim vypnuto (W)	Režim zapnuto (W)
0.48	0.48

Údaje ve výše uvedené tabulce splňují nařízení Evropské komise 1015/2010, kterým se provádí směrnice 2009/125/ES.

FUNKCE

TEPLOTA

Pomocí této funkce můžete změnit výchozí teplotu.

Kontrolka  = studená voda.

Rozsvítí se kontrolka nastavené teploty.

ODSTŘEDĚNÍ

Pomocí této funkce můžete změnit výchozí rychlost odstředování.

Rozsvítí se kontrolka nastavené rychlosti.

Dodatečné funkce odstředování:

Bez odstředění

- Nastavením této funkce vypnete všechny odstředovací fáze. K dispozici je pouze vypouštěcí fáze.
- Příslušná kontrolka se rozsvítí.

- Tuto funkci nastavte u velmi jemných tkanin.
- Fáze máchání u některých pracích programů spotřebuje více vody.

Zastavení máchání

- Nastavením této funkce zabráníte zmačkání tkanin.
- Příslušná kontrolka se rozsvítí.
- Po dokončení tohoto programu zůstane v bubnu voda.
- Buben se otáčí pravidelně, aby se zabránilo zmačkání prádla.
- Víko zůstane zablokované. Před odblokováním víka je nutné vypustit vodu.



Vypuštění vody viz „Na konci programu“.

KRÁTKÝ

Pomocí této funkce můžete zkrátit délku programu.

Tuto funkci použijte pro lehce znečištěné prádlo nebo prádlo k osvěžení.

Příslušná kontrolka se rozsvítí.

PŘEDPÍRKA

Díky této funkci můžete k pracímu programu přidat fázi předpírky.

Tuto funkci použijte u silně znečištěných oděvů. Nastavením této funkce se prodlouží délka programu.

Zobrazí se příslušný ukazatel.

SNADNÉ ŽEHLENÍ

Spotřebič opatrně vypere a odstředí prádlo, aby se zabránilo jeho zmačkání.

Spotřebič sníží rychlost odstřeďování, spotřebuje více vody a přizpůsobí délku programu druhu prádla.

Příslušná kontrolka se rozsvítí.

MÁCHÁNÍ



Pomocí této funkce můžete provést pouze poslední máchání v rámci zvoleného pracího programu.

Nastavíte-li zároveň funkci Extra máchání () , spotřebič přidá dvě nebo více máchání.

NASTAVENÍ



TRVALÉ EXTRA MÁCHÁNÍ

S touto funkcí můžete trvale zapnout přidavné máchání při volbě nového programu.

- Funkci **zapnete či vypnete** současným stisknutím tlačítek  a , dokud se kontrolka  **nerozsvítí nebo nezhasne**.

DĚTSKÁ BEZPEČNOSTNÍ POJISTKA

Díky této funkci můžete zabránit dětem, aby si hrály s ovládacím panelem.

- Funkci **zapnete či vypnete** současným stisknutím tlačítek  a , dokud se kontrolka  **nerozsvítí nebo nezhasne**.

Příslušná kontrolka se rozsvítí.

VYPOUŠTĚNÍ A ODSŤŘEDĚNÍ

Pomocí této funkce můžete nastavit cyklus odstředění a vypouštění.

Tato fáze odstředění je vhodná pro nastavený prací program.



Pokud zároveň nastavíte funkci Bez odstředění () , spotřebič bude pouze vypouštět vodu.

DOKONČIT ZA

Pomocí této funkce můžete nastavit počet hodin, za něž se má prací program dokončit.

Můžete zvolit hodnotu od 3 do 20 hodin.

Na displeji se zobrazí počet hodin a kontrolka nad tlačítkem  se rozsvítí.

EXTRA MÁCHÁNÍ

Díky této funkci můžete k pracímu programu přidat několik máchání.

Tato funkce se používá pro osoby alergické na prací prostředky a v oblastech s měkkou vodou.

Příslušná kontrolka se rozsvítí. ¹⁾

Po stisknutí tlačítka  zapněte tuto funkci: tlačítka jsou zablokována (kromě tlačítka ).



Tato funkce zůstane zapnutá, i když spotřebič vypnete.

ZVUKOVÁ SIGNALIZACE

Zvuková signalizace zazní, když:

- Dokončí se program.
- Vyskytla se závada či porucha na spotřebiči.

Chcete-li **vypnout či zapnout** zvukovou signalizaci, stiskněte současně na čtyři sekundy tlačítka **P** a .

1) Pro zapnutí této funkce viz „Nastavení“.



Když zvukovou signalizaci vypnete, bude stále funkční v případě poruchy spotřebiče.

PŘED PRVNÍM POUŽITÍM

1. Vložte menší množství pracího prostředku do komory pro fázi prání.
2. Nastavte a spusťte program pro bavlnu na nejvyšší teplotu bez prádla.

Tímto postupem odstraníte všechny možné nečistoty z bubny a vany spotřebiče.

DENNÍ POUŽÍVÁNÍ



VAROVÁNÍ! Viz kapitoly o bezpečnosti.

VKLÁDÁNÍ PRÁDLA

1. Otevřete víko spotřebiče.
 2. Stiskněte tlačítko **A**.
- Buben se otevře automaticky.
3. Vložte prádlo do bubny kus po kuse.
 4. Prádlo před vložením do spotřebiče protřepte.

Ujistěte se, že do bubny nevkládáte příliš mnoho prádla.

5. Zavřete buben a víko.

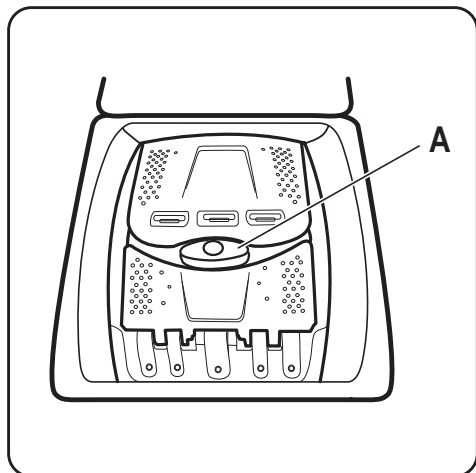

POZOR! Před zavřením víka vašeho spotřebiče se ujistěte, že jste správně zavřeli buben.

POUŽITÍ PRACÍHO PROSTŘEDKU A PŘÍRAD

Odměřte prací prostředek a aviváž.

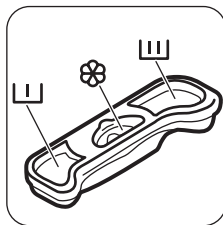

KOMORY PRACÍHO PROSTŘEDKU

	Komora na prací prostředek fáze předpírky.
	Komora na prací prostředek fáze prání.
	Komora na tekuté přísady (aviváž, škrob).
	POZOR! Nepřesahujte úroveň



ZAPNUTÍ SPOTŘEBIČE

Stisknutím a podržením tlačítka Zap/Vyp na několik sekund zapnete nebo vypnete spotřebič. Když zapnete spotřebič, zazní zvukový signál. Na displeji se zobrazí slovo Zap.

NASTAVENÍ PROGRAMU

1. Stiskněte tlačítko programu **P** a nastavte program:
 - Kontrolka tlačítka bliká.
 - Na displeji se zobrazí délka programu.



2. V případě potřeby změňte teplotu a rychlost odštěďování nebo přidejte dostupné funkce. Když zapnete nějakou funkci, rozsvítí se kontrolka dané funkce.

 Pokud něco nastavíte nesprávně, na displeji se zobrazí hlášení .

SPUŠTĚNÍ PROGRAMU BEZ FUNKCE

DOKONČIT ZA

Stiskněte tlačítko .



- Kontrolka tlačítka  přestane blikat a zůstane svítit.
- Program se spustí, víko zablokuje, kontrolka  svítí.
- Vypouštěcí čerpadlo může na začátku pracího programu chvíli pracovat.

 Po přibližně 15 minutách od spuštění programu:

- Spotřebič automaticky nastaví délku programu v souladu s náplní prádla.
- Na displeji se zobrazí nová hodnota.



SPUŠTĚNÍ PROGRAMU S FUNKCÍ DOKONČIT ZA

1. Opakovaným stisknutím tlačítka  zvolte počet hodin, za něž se má prací cyklus dokončit.

Na displeji se zobrazí nastavený počet hodin (např. ) a kontrolka nad tlačítkem  rozsvícením signalizuje, že je daná funkce zapnutá.

2. Stiskněte tlačítko .

- Dvířka jsou zablokovaná.
- Spotřebič spustí odpočet.
- Po dokončení odpočtu se automaticky spustí zvolený program.

 Před stisknutím tlačítka  můžete nastavení funkce Dokončit za zrušit nebo změnit. Po stisknutí tlačítka  lze funkci Dokončit za pouze zrušit.

Zrušení funkce Dokončit za:

- a. Stisknutím tlačítka  pozastavte chod spotřebiče. Kontrolka tlačítka  bliká.

- b. Stiskněte tlačítko , dokud nezhasne kontrolka nad tímto tlačítkem.

Opětovným stisknutím tlačítka  program okamžitě spustíte.

 Používáte-li tekuté prací prostředky spolu s funkcí Dokončit za, dávkujte je pomocí dávkovací odměrky/kuličky (dodává výrobce pracího prostředku).

PŘERUŠENÍ PROGRAMU A ZMĚNA FUNKCÍ

Před vlastním spuštěním můžete měnit jen některé funkce.

1. Stiskněte .

Kontrolka tohoto tlačítka bliká.

2. Změňte funkce. Změníte-li jakoukoli funkci, funkce Dokončit za (je-li nastavena) se vypne.

3. Znovu stiskněte .



Program bude pokračovat.

ZRUŠENÍ PROGRAMU

1. Stisknutím tlačítka  na několik sekund zrušíte program a vypnete spotřebič.
2. Opětovným stisknutím stejného tlačítka spotřebič zapnete. Nyní můžete zadat nový prací program.

 Před spuštěním nového programu může spotřebič vypustit vodu. V takovém případě se ujistěte, že je v příhrádce stále prací prostředek, který jinak opět doplňte.



OTEVŘENÍ VÍKA



Během probíhajícího programu (nebo ) je víko spotřebiče zablokované. Kontrolka  svítí.







POZOR! Pokud je teplota a hladina vody v bubnu příliš vysoká, nelze víko otevřít.

Otevření víka během prvních minut programu (nebo během)



1. Stisknutím tlačítka  pozastavte chod spotřebiče.
2. Počkejte několik minut, dokud kontrolka  nezhasne.
3. Víko lze nyní otevřít.

4. Zavřete víko a opět stiskněte tlačítko . Program (nebo ) bude pokračovat.

NA KONCI PROGRAMU

- Spotřebič se automaticky zastaví.
- Zazní zvukový signál (pokud je zapnutý).
- Na displeji se zobrazí .
- Kontrolka tlačítka  zhasne.
- Kontrolka zablokování víka  bliká (když probíhá odblokování víka) a poté zhasne.
- Víko lze nyní otevřít.
- Vyjměte prádlo ze spotřebiče. Zkontrolujte, zda je buben prázdný.
- Stisknutím tlačítka  na několik sekund vypnete spotřebič.
- Zavřete vodovodní kohoutek.
- Nechte víko otevřené, abyste zabránili vzniku plísní a nepříjemných pachů.





Prací program je dokončen, ale v bubnu není voda:

- Buben se otáčí pravidelně, aby se zabránilo zmačkání prádla.
- Kontrolka  blikáním signalizuje, že máte vypustit vodu.
- Kontrolka zablokování víka  svítí. Kontrolka tlačítka  bliká. Víko zůstane zablokované.
- Před otevřením víka je nutné vypustit vodu.

Vypuštění vody:

1. Při vypuštění vody postupujte takto.
 - Stiskněte tlačítko . Spotřebič vypustí vodu a provádí odstředování při

maximální rychlosti pro zvolený prací program.



- V případě potřeby stisknutím tlačítka  změňte rychlost odstředování a poté stiskněte tlačítko . Spotřebič vypustí vodu a odstředí prádlo. Pokud nastavíte , spotřebič bude pouze vypouštět vodu.
2. Po dokončení programu a uplynutí několika minut kontrolka zablokování víka  zhasne a můžete víko otevřít.
 3. Stisknutím tlačítka  na několik sekund vypnete spotřebič.



Spotřebič automaticky vypustí vodu a odstředí prádlo po přibližně 18 hodinách (vyjma programu pro vlnu).

FUNKCE AUTOMATICKÉHO VYPNUTÍ

Funkce automatického vypnutí spotřebič automaticky vypne za účelem snížení spotřeby energie. Všechny kontrolky a displej zhasnou, když:

- Spotřebič nepoužíváte po dobu pěti minut před tím, než stisknete .
 - Stisknutím tlačítka  opětovně zapnete spotřebič.
 - Po pěti minutách od konce pracího programu. Stisknutím tlačítka  opětovně zapnete spotřebič.
- Na displeji se zobrazí délka posledního zvoleného programu.

Stiskněte tlačítko **P**, pokud chcete nastavit nový program.

TIPY A RADY

VKLÁDÁNÍ NÁPLNĚ PRÁDLA

- Prádlo rozdělte na: bílé, barevné, syntetické, jemné a vlněné.
- Říďte se pokyny na etiketách praného prádla.
- Neperte současně bílé a barevné prádlo.
- Některé barevné oblečení může během prvního praní pouštět barvu. Doporučujeme proto, abyste jej při prvním praní prali odděleně.
- Zapněte knoflíky polštářů, zatáhněte zipy, zapněte háčky a patenty. Svažte pásky.
- Vyprázdněte kapsy a jednotlivé kusy prádla rozložte.
- Vícevrstvé tkaniny, vlněné prádlo a prádlo s potiskem či obrázky obraťte naruby.

- Silně zašpiněné skvrny odstraňte pomocí speciálního pracího prostředku.
- Silně zašpiněné skvrny vyperte a předem ošetřete před vložením příslušných kusů prádla do bubnu.
- Při praní záclon buďte opatrní. Odstraňte háčky a záclony vložte do pracího pytle nebo povlečení na polštář.
- Neperte nezaobroubené prádlo nebo prádlo, které se zatrhává. Při praní malých nebo jemných kusů prádla použijte prací pytel (např. podprsenky s kovovými kosticemi, opasky, punčochové kalhoty apod.).
- Velmi malá náplň prádla může způsobit problémy s vyvážením během fáze odstředování. Pokud tak nastane, ručně

rozložte prádlo v bubnu a spusťte odstředovací fázi znovu.

ODOLNÉ SKVRNY

U některých skvrn voda a prací prostředek nestačí.

Takovéto skvrny doporučujeme předem ošetřit před vložením příslušných kusů prádla do spotřebiče.

K dispozici jsou speciální odstraňovače skvrn. Použijte speciální odstraňovač skvrn vhodný pro daný druh skvrny a tkaniny.

PRACÍ PROSTŘEDKY A PŘÍSADE

- Používejte výhradně prací prostředky a přísady určené speciálně pro pračky:
 - práškové prostředky pro všechny druhy tkanin,
 - práškové prostředky pro jemné tkaniny (max. 40 °C) a vlnu,
 - tekuté prostředky, přednostně pro prací programy s nízkou prací teplotou (max. 60 °C), pro všechny druhy tkanin nebo speciální prostředky pouze pro vlnu.
- Nemíchejte různé typy pracích prostředků.
- Abyste chránili životní prostředí, nepoužívejte více pracího prostředku, než je nutné.
- Dodržujte pokyny uvedené na balení těchto výrobků.
- Používejte správné výrobky odpovídající druhu a barvě tkanin, teplotě pracího programu a míře znečištění.

- Pokud váš spotřebič není vybaven dávkovačem pracího prostředku vybaveným klapkou, tekuté prací prostředky dávkujte pomocí dávkovací odměrky/kuličky (dodává výrobce pracího prostředku).

EKOLOGICKÉ RADY

- Běžně zašpiněné prádlo perte pomocí programu bez předpírky.
- Vždy spouštějte prací program s maximální možnou náplní prádla.
- Pokud nastavíte program s nízkou teplotou, použijte v případě nutnosti odstraňovač skvrn.
- Pro používání správného množství pracího prostředku zkontrolujte tvrdost vody ve vašem vodovodním řadu. Viz „Tvrdost vody“.

TVRDOST VODY

Pokud je tvrdost vody ve vaší oblasti vysoká či střední, doporučujeme používat změkčovač vody určený pro pračky. V oblastech s měkkou vodou není změkčovač vody nutné používat.

Tvrdost vody ve vaší oblasti zjistíte u místní vodárenské společnosti.

Používejte správné množství změkčovače vody. Dodržujte pokyny uvedené na balení těchto výrobků.

ČIŠTĚNÍ A ÚDRŽBA



VAROVÁNÍ! Viz kapitoly o bezpečnosti.

ČIŠTĚNÍ VNĚJŠÍCH PLOCH

Spotřebič čistěte pouze pomocí mýdla a vlažné vody. Všechny plochy důkladně osušte.



POZOR! Nepoužívejte alkohol, rozpouštědla ani chemické výrobky.

ODSTRAŇOVÁNÍ VODNÍHO KAMENE

Pokud je tvrdost vody ve vaší oblasti vysoká či střední, doporučujeme používat odvápnovací prostředek určený pro pračky.

Pravidelně kontrolujte buben, zda se na něm netvoří nános vodního kamene nebo stopy rzi.

Částice rzi odstraňujte pouze pomocí speciálních výrobků určených pro pračky. Tento proces proveďte odděleně od praní prádla.



Vždy dodržujte pokyny uvedené na balení těchto výrobků.

ÚDRŽBOVÉ PRANÍ

U programů s nízkou teplotou je možné, že v bubnu zůstane určité množství pracího prostředku. Pravidelně proto provádějte údržbové praní, které provedete následovně:

- Vyměňte všechno prádlo z bubnu.
- Nastavte program pro bavlnu s nejvyšší teplotou a malým množstvím pracího prostředku.

TĚSNĚNÍ VÍKA

Těsnění pravidelně kontrolujte. V případě potřeby těsnění očistěte pomocí čistícího prostředku na

bázi čpavku tak, abyste nepoškrábali jeho povrch.



Vždy dodržujte pokyny uvedené na balení těchto výrobků.

ČIŠTĚNÍ DÁVKOVAČE PRACÍHO PROSTŘEDKU

1.

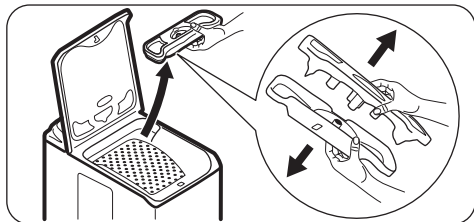

2.

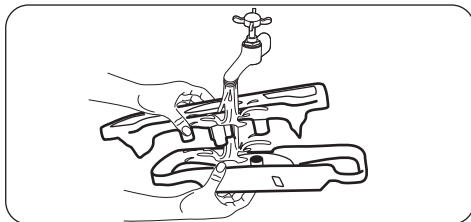

3.

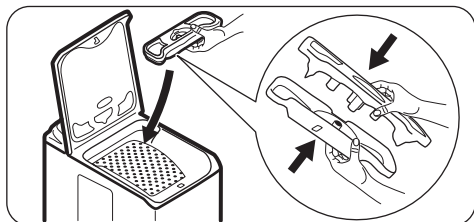

ČIŠTĚNÍ PŘIVODNÍ HADICE A FILTRU PŘIVODNÍHO VENTILU

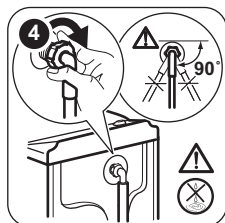
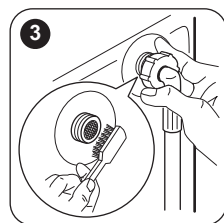
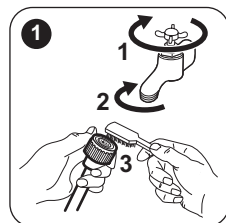

OPATŘENÍ PROTI VLIVU MRAZU

Pokud spotřebič instalujete v místě, kde může teplota klesnout pod 0 °C, vypusťte zbylou vodu z přívodní hadice a vypouštěcího čerpadla.



Tento postup také použijte, když chcete provést nouzové vypouštění.

1. Vytáhněte zástrčku ze zásuvky.
2. Odšroubujte přívodní hadici.
3. Odstraňte vypouštěcí hadici ze zadního držáku a vyhákněte ji ze dřezu nebo sifonu.
4. Oba konce vypouštěcí a přívodní hadice vložte do nádoby. Nechte z hadic vytéct vodu.

5. Nastavte libovolný zvolený program s funkcí Vypouštění a odstředění a nechte jej běžet až do konce programu.
6. Když již žádná voda nevytéká, namontujte přívodní a vypouštěcí hadici zpět.
7. Stisknutím tlačítka Zap/Vyp vypněte spotřebič.



VAROVÁNÍ! Před opětovným použitím spotřebiče se ujistěte, že je okolní teplota vyšší než 0 °C. Výrobce neručí za škody způsobené nízkými teplotami.

ODSTRAŇOVÁNÍ ZÁVAD



VAROVÁNÍ! Viz kapitoly o bezpečnosti.

ÚVOD

Spotřebič nezačne pracovat nebo se během provozu zastavuje.

Nejprve zkuste najít řešení problému (viz tabulka). Pokud problém přetrvává, obraťte se na autorizované servisní středisko.

U některých problémů zazní zvuková signalizace a na displeji se zobrazí výstražný kód:

- **E10** - Spotřebič se neplní správně vodou.

- **E20** - Spotřebič nevypouští vodu.
- **E40** - Víko spotřebiče nebo dvířka bubnu jsou otevřená nebo nejsou správně zavřená. Víko i dvířka zkontrolujte!
- **E90** - Napájení ze sítě je nestabilní. Vyčkejte, dokud nebude napájení v síti stabilní.
- **E91** - Chyba v komunikaci mezi elektronickými prvky spotřebiče. Spotřebič vypněte a znovu zapněte.



VAROVÁNÍ! Před kontrolou spotřebič vypněte.

MOŽNÉ ZÁVADY

Problém	Možné řešení
Nespustil se program.	<ul style="list-style-type: none">• Ujistěte se, že je zástrčka zapojená do síťové zásuvky.• Přesvědčte se, že víko spotřebiče a dvířka bubnu jsou správně zavřená.• Ujistěte se, že není poškozená domovní pojistka či jistič.• Ujistěte se, že jste stisknuli tlačítko Start/Pauza.• Pokud je nastaven odložený start, zrušte jej nebo vyčkejte do konce odpočtu.• Vypněte funkci dětské bezpečnostní pojistky, pokud je zapnutá.
Spotřebič se neplní vodou správně.	<ul style="list-style-type: none">• Zkontrolujte, zda je vodovodní kohoutek otevřený.• Ujistěte se, že není příliš malý tlak na přívodu vody. Ohledně těchto informací se obraťte na místní vodárenský podnik.• Ujistěte se, že není zanesený vodovodní kohoutek.• Problém může být způsoben filtrem přívodní hadice nebo filtrem vypouštěcího ventilu, které mohou být zaneseny. Řiďte se částí „Čištění a údržba“. Pokud problém přetrvává, obraťte se na autorizované servisní středisko.• Ujistěte se, že přívodní hadice není přehnutá či přiskřípnutá.• Ujistěte se, že je přívodní hadice správně umístěná.
Spotřebič nevypouští vodu.	<ul style="list-style-type: none">• Ujistěte se, že není zanesený sifon.• Ujistěte se, že vypouštěcí hadice není přehnutá či přiskřípnutá.• Ujistěte se, že je vypouštěcí hadice správně umístěná.• Nastavte vypouštěcí funkci, pokud jste zvolili program bez vypouštěcí fáze.• Nastavte vypouštěcí funkci, pokud jste zvolili funkci, která končí s vodou v bubnu.• Tento problém může být způsoben zaneseným vypouštěcím filtrem. Obraťte se autorizované servisní středisko.

Problém	Možné řešení
Odstředovací fáze neprobíhá nebo prací program trvá déle než obvykle.	<ul style="list-style-type: none"> • Ručně rozložte prádlo v bubnu a spusťte odstředovací fázi znovu. Tento problém může být zapříčiněn potížemi s vyvážením. • Nastavte odstředovací funkci. • Nastavte vypouštěcí funkci, pokud jste zvolili funkci, která končí s vodou v bubnu. • Tento problém může být způsoben zaneseným vypouštěcím filtrem. Obráťte se autorizované servisní středisko.
Na podlaze je voda.	<ul style="list-style-type: none"> • Ujistěte se, že spojky na vodních hadicích jsou těsné a neuniká z nich žádná voda. • Ujistěte se, že přívodní a vypouštěcí hadice není poškozená. • Ujistěte se, že používáte správný prací prostředek ve správném množství.
Nelze otevřít víko spotřebiče.	<ul style="list-style-type: none"> • Ujistěte se, že se prací program dokončil. • Nastavte vypouštěcí či odstředovací funkci, pokud je v bubnu voda.
Spotřebič vydává nezvyklý hluk.	<ul style="list-style-type: none"> • Ujistěte se, že je spotřebič správně vyrovnán. Viz „Pokyny k instalaci“. • Ujistěte se, že jste odstranili veškerý obalový materiál a přepravní šrouby. Viz „Pokyny k instalaci“. • Do bubnu přidejte více prádla. Může se jednat o příliš malou náplň.
Spotřebič se naplní vodou a okamžitě vypustí.	<ul style="list-style-type: none"> • Ujistěte se, že je vypouštěcí hadice ve správné poloze. Konec vypouštěcí hadice je příliš nízko. Viz „Pokyny k instalaci“.
Program je kratší než je zobrazený čas.	<ul style="list-style-type: none"> • Spotřebič vypočítá novou dobu podle množství prádla. Viz kapitola „Údaje o spotřebě“.
Program je delší než je zobrazený čas.	<ul style="list-style-type: none"> • Je-li prádlo rozložené nerovnoměrně, doba praní bude delší. Jedná se o běžný jev.
Neuspokojivé výsledky praní.	<ul style="list-style-type: none"> • Zvyšte množství pracího prostředku nebo použijte jiný. • Před vypráním prádla odstraňte odolné skvrny pomocí speciálního přípravku. • Nastavte správnou teplotu. • Snižte náplň prádla.
Nelze nastavit funkci.	<ul style="list-style-type: none"> • Ujistěte se, že jste stisknuli pouze požadovaná dotyková tlačítka.

Po kontrole spotřebič zapněte. Program bude pokračovat od okamžiku, ve kterém byl přerušen. Pokud se problém objeví znovu, obraťte se na autorizované servisní středisko. Pokud se na displeji zobrazí jiné výstražné kódy. Vypněte a zapněte spotřebič. Pokud problém přetrvává, obraťte se na autorizované servisní středisko.

OBSLUHA

Doporučujeme používat originální náhradní díly. Při kontaktu s autorizovaným servisním střediskem se ujistěte, že máte k dispozici následující údaje. Tyto údaje lze nalézt na typovém štítku: model, výrobní číslo (PNC) a sériové číslo. (Mod., Prod. No., Ser. No.)

TECHNICKÉ ÚDAJE

Rozměry	Šířka / Výška / Hloubka / Celková hloubka	400 mm/ 890 mm/ 600 mm/ 600 mm
Připojení k elektrické síti	Napětí Celkový příkon Pojistka Frekvence	230 V 2 200 W 10 A 50 Hz
Úroveň ochrany proti průniku pevných částic a vlhkosti, kterou zajišťuje ochranný kryt s výjimkou míst, kde není nízkonapěťové vybavení chráněno proti vlhkosti		IPX4
Tlak přívodu vody	Minimální Maximální	0,5 bar (0,05 MPa) 8 bar (0,8 MPa)
Přívod vody ¹⁾		Studená voda
Maximální množství prádla	Bavlna	7 kg
Třída energetické účinnosti		A+++
Rychlost odstředování	Maximální	1200 ot/min

1) Přívodní hadici připojte ke kohoutku se závitem 3/4" .

POZNÁMKY K OCHRANĚ ŽIVOTNÍHO PROSTŘEDÍ

Recyklujte materiály označené symbolem .
Obaly vyhodte do příslušných odpadních kontejnerů k recyklaci. Pomáhejte chránit životní prostředí a lidské zdraví a recyklovat elektrické a elektronické spotřebiče určené k likvidaci.

Spotřebiče označené příslušným symbolem  nelikvidujte spolu s domovním odpadem.
Spotřebič odevzdejte v místním sběrném dvoře nebo kontaktujte místní úřad.

ΠΛΗΡΟΦΟΡΙΕΣ ΓΙΑ ΤΗΝ ΑΣΦΑΛΕΙΑ

Πριν από την εγκατάσταση και τη χρήση της συσκευής, διαβάστε προσεκτικά τις παρεχόμενες οδηγίες. Ο κατασκευαστής δεν είναι υπεύθυνος για τυχόν τραυματισμούς ή ζημιές που είναι αποτέλεσμα λανθασμένης εγκατάστασης ή χρήσης. Να φυλάσσετε πάντα αυτές τις οδηγίες σε ένα ασφαλές μέρος με εύκολη πρόσβαση για μελλοντική αναφορά.

ΑΣΦΑΛΕΙΑ ΠΑΙΔΙΩΝ ΚΑΙ ΕΥΠΑΘΩΝ ΑΤΟΜΩΝ

- Η συσκευή αυτή μπορεί να χρησιμοποιηθεί από παιδιά ηλικίας 8 ετών και άνω και από άτομα με μειωμένες σωματικές, αισθητηριακές ή πνευματικές δυνατότητες ή έλλειψη εμπειρίας και γνώσης, εάν επιβλέπονται ή έχουν λάβει οδηγίες σχετικά με τη χρήση της συσκευής με ασφαλή τρόπο και κατανοούν τους κινδύνους που ενέχονται.
- Μην αφήνετε τα παιδιά να παίζουν με τη συσκευή.
- Παιδιά ηλικίας 3 ετών ή μικρότερα πρέπει να κρατούνται συνεχώς μακριά από τη συσκευή όταν αυτή βρίσκεται σε λειτουργία.
- Φυλάσσετε όλα τα υλικά συσκευασίας μακριά από τα παιδιά και απορρίψτε τα κατάλληλα.
- Φυλάσσετε τα απορρυπαντικά μακριά από τα παιδιά.
- Κρατάτε τα παιδιά και τα κατοικίδια ζώα μακριά από τη συσκευή όταν η πόρτα είναι ανοιχτή.
- Τα παιδιά δεν πρέπει να εκτελούν τον καθαρισμό και τη συντήρηση που εκτελεί ο χρήστης στη συσκευή χωρίς επίβλεψη.

ΓΕΝΙΚΕΣ ΠΛΗΡΟΦΟΡΙΕΣ ΓΙΑ ΤΗΝ ΑΣΦΑΛΕΙΑ

- Μην αλλάζετε τις προδιαγραφές αυτής της συσκευής.
- Μην υπερβαίνετε το μέγιστο φορτίο των 7 kg (ανατρέξτε στο κεφάλαιο «Πίνακας προγραμμάτων»).
- Η πίεση λειτουργίας νερού στο σημείο εισόδου νερού από τη σύνδεση εξόδου πρέπει να είναι μεταξύ 0,5 bar (0,05 MPa) και 8 bar (0,8 MPa).

- Το άνοιγμα αερισμού που βρίσκεται στη βάση της συσκευής (κατά περίπτωση) δεν πρέπει να καλύπτεται από τυχόν χαλί, μοκέτα ή οποιοδήποτε άλλο κάλυμμα δαπέδου.
- Η συσκευή πρέπει να συνδεθεί στην παροχή νερού, χρησιμοποιώντας τα καινούργια σετ σωλήνων, ή άλλα καινούρια σετ σωλήνων που τη συνοδεύουν από το Εξουσιοδοτημένο Κέντρο Σέρβις.
- Δεν επιτρέπεται η επαναχρησιμοποίηση παλιών σετ σωλήνων.
- Εάν το καλώδιο τροφοδοσίας έχει υποστεί φθορές, θα πρέπει να αντικατασταθεί από τον κατασκευαστή, το Εξουσιοδοτημένο Κέντρο Σέρβις ή ένα κατάλληλα καταρτισμένο άτομο, ώστε να αποφευχθεί τυχόν κίνδυνος από το ηλεκτρικό ρεύμα.
- Πριν από οποιαδήποτε εκτέλεση εργασίας συντήρησης, απενεργοποιήστε τη συσκευή και αποσυνδέστε το φιλτράρισμα τροφοδοσίας από την πρίζα.
- Μη χρησιμοποιείτε ψεκασμό υψηλής πίεσης με νερό ή/και ατμό για τον καθαρισμό της συσκευής.
- Καθαρίστε τη συσκευή με ένα νωπό πανί. Χρησιμοποιείτε μόνο ουδέτερα απορρυπαντικά. Μη χρησιμοποιείτε λειαντικά προϊόντα, σφουγγαράκια που χαράσσουν, διαλύτες ή μεταλλικά αντικείμενα.

ΟΔΗΓΙΕΣ ΓΙΑ ΤΗΝ ΑΣΦΑΛΕΙΑ

ΕΓΚΑΤΑΣΤΑΣΗ

- Αφαιρέστε όλα τα υλικά συσκευασίας και τους πείρους μεταφοράς.
- Φυλάξτε τους πείρους μεταφοράς σε ασφαλές μέρος. Αν η συσκευή πρέπει να μετακινηθεί κάποια στιγμή στο μέλλον, πρέπει να επαναποθετηθούν ώστε να ασφαλισουν τον κάδο και να αποφευχθεί εσωτερική ζημιά.
- Πάντα να προσέχετε όταν μετακινείτε τη συσκευή καθώς είναι βαριά. Να χρησιμοποιείτε πάντα γάντια ασφαλείας και κλειστά παπούτσια.
- Εάν η συσκευή έχει υποστεί ζημιά, μην προβείτε σε εγκατάσταση ή χρήση της.
- Ακολουθείτε τις οδηγίες εγκατάστασης που παρέχονται με τη συσκευή.
- Μην εγκαθιστάτε και μη χρησιμοποιείτε τη συσκευή σε χώρο όπου η θερμοκρασία

- μπορεί να είναι χαμηλότερη από 0°C ή σε χώρο που εκτίθεται στις καιρικές συνθήκες.
- Το δάπεδο επάνω στο οποίο εγκαθιστάτε τη συσκευή πρέπει να είναι επίπεδο, σταθερό, ανθεκτικό στη θερμότητα και καθαρό.
- Βεβαιωθείτε ότι υπάρχει κυκλοφορία αέρα μεταξύ της συσκευής και του δαπέδου.
- Ρυθμίστε κατάλληλα τα πόδια, ώστε να υπάρχει ο απαραίτητος χώρος μεταξύ της συσκευής και του δαπέδου.
- Μην εγκαθιστάτε τη συσκευή σε χώρο όπου το καπάκι της δεν μπορεί να ανοίξει πλήρως.
- Μην τοποθετείτε κάποιο δοχείο κάτω από τη συσκευή για τη συλλογή πιθανής διαρροής νερού. Επικοινωνήστε με το Εξουσιοδοτημένο Κέντρο Σέρβις για να επιβεβαιώσετε ποια εξαρτήματα επιτρέπεται να χρησιμοποιηθούν.

ΗΛΕΚΤΡΙΚΉ ΣΎΝΔΕΣΗ

- Η συσκευή πρέπει να είναι γειωμένη.
- Χρησιμοποιείτε πάντα σωστά εγκατεστημένη πρίζα με προστασία κατά της ηλεκτροπληξίας.
- Βεβαιωθείτε ότι οι παράμετροι στην πινακίδα τεχνικών χαρακτηριστικών είναι συμβατές με τις ονομαστικές τιμές ηλεκτρικού ρεύματος της παροχής ρεύματος.
- Μη χρησιμοποιείτε πολύπριζα και μπαλαντέζες.
- Προσέχετε να μην προκληθεί ζημιά στο φως τροφοδοσίας και το καλώδιο τροφοδοσίας. Σε περίπτωση που πρέπει να αντικατασταθεί το καλώδιο τροφοδοσίας της συσκευής, η αντικατάσταση πρέπει να γίνει από το Εξουσιοδοτημένο Κέντρο Σέρβις μας.
- Συνδέστε το φως τροφοδοσίας στην πρίζα μόνον αφού έχει ολοκληρωθεί η εγκατάσταση. Μετά την εγκατάσταση, βεβαιωθείτε ότι είναι δυνατή η πρόσβαση στο φως τροφοδοσίας.
- Μην αγγίζετε το καλώδιο τροφοδοσίας ή το φως τροφοδοσίας με βρεγμένα χέρια.
- Μην τραβάτε το καλώδιο τροφοδοσίας για να αποσυνδέσετε τη συσκευή. Τραβάτε πάντα το φως τροφοδοσίας.
- Η συσκευή αυτή συμμορφώνεται με τις Οδηγίες της ΕΟΚ.

ΣΥΝΔΕΣΗ ΝΕΡΟΥ

- Μην προκαλείτε ζημιά στους σωλήνες νερού.
- Πριν από τη σύνδεση της συσκευής σε καινούριους σωλήνες καινούριους, σε σωλήνες που δεν έχουν χρησιμοποιηθεί για πολύ καιρό, σε σωλήνες όπου έχουν πραγματοποιηθεί επισκευές ή έχουν εγκατασταθεί καινούριες συσκευές (μετρητές νερού, κ.λπ.), αφήστε το νερό να τρέξει μέχρι να καθαρίσει.
- Βεβαιωθείτε ότι δεν υπάρχουν ορατές διαρροές νερού κατά τη διάρκεια και μετά την πρώτη χρήση της συσκευής.

ΧΡΗΣΗ



ΠΡΟΕΙΔΟΠΟΙΗΣΗ! Κίνδυνος τραυματισμού, ηλεκτροπληξίας, πυρκαγιάς, εγκαυμάτων ή βλάβης της συσκευής.

- Αυτή η συσκευή προορίζεται μόνο για οικιακή χρήση.
- Ακολουθείτε τις οδηγίες ασφαλείας που παρέχονται στη συσκευασία του απορρυπαντικού.
- Μην τοποθετείτε μέσα, κοντά ή επάνω στη συσκευή εύφλεκτα αντικείμενα ή αντικείμενα εμποτισμένα με εύφλεκτα προϊόντα.
- Βεβαιωθείτε ότι έχουν αφαιρεθεί όλα τα μεταλλικά αντικείμενα από τα ρούχα.
- Μην πλύνετε υφάσματα τα οποία είναι πολύ λερωμένα με λάδι, γράσο ή άλλες λιπαρές ουσίες. Μπορεί να προκληθεί ζημιά στα ελαστικά εξαρτήματα του πλυντηρίου ρούχων. Πριν τοποθετήσετε τέτοιου είδους υφάσματα στο πλυντήριο ρούχων, ξεπλύντε τα στο χέρι.

ΣΈΡΒΙΣ

- Για να επισκευάσετε τη συσκευή, επικοινωνήστε με ένα Εξουσιοδοτημένο Κέντρο Σέρβις.
- Χρησιμοποιείτε μόνο γνήσια ανταλλακτικά.

ΑΠΟΡΡΙΨΗ



ΠΡΟΕΙΔΟΠΟΙΗΣΗ! Κίνδυνος τραυματισμού ή ασφυξίας.

- Αποσυνδέστε τη συσκευή από την παροχή ρεύματος και νερού.
- Κόψτε το καλώδιο τροφοδοσίας κοντά στη συσκευή και απορρίψτε το.
- Αφαιρέστε το μάνταλο της πόρτας για να αποτραπεί ο εγκλεισμός παιδιών ή ζώων μέσα στον κάδο.
- Απορρίψτε τη συσκευή σύμφωνα με τις τοπικές διατάξεις για την απόρριψη αποβλήτων ηλεκτρικού και ηλεκτρονικού εξοπλισμού (ΑΗΗΕ).

ΠΕΡΙΓΡΑΦΗ ΠΡΟΪΟΝΤΟΣ

ΕΠΙΣΚΟΠΗΣΗ ΣΥΣΚΕΥΗΣ

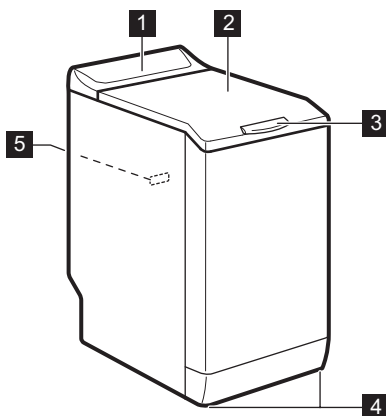

- 1 Πίνακας χειριστηρίων
- 2 Καπάκι
- 3 Λαβή κατακιού
- 4 Πόδια για οριζοντίωση της συσκευής
- 5 Πινακίδα τεχνικών χαρακτηριστικών

ΠΪΝΑΚΑΣ ΧΕΙΡΙΣΤΗΡΪΩΝ

ΠΕΡΙΓΡΑΦΗ ΠΪΝΑΚΑ ΧΕΙΡΙΣΤΗΡΪΩΝ

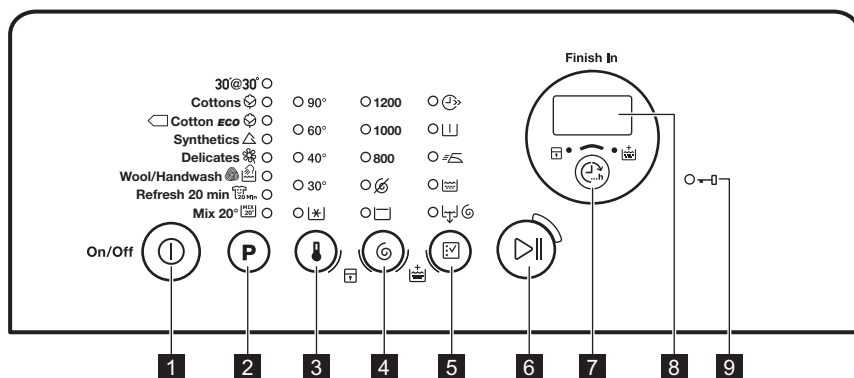

- 1 Κουμπί Ενεργοποίησης/Απενεργοποίησης (Ενεργοποίηση/Απενεργοποίηση)
- 2 Επιφάνεια αφής για την επιλογή προγραμμάτων **P**
- 3 Επιφάνεια αφής για την επιλογή θερμοκρασίας
- 4 Επιφάνεια αφής για την επιλογή στυψίματος
- 5 Επιφάνεια αφής για τον ορισμό επιλογών
- 6 Επιφάνεια αφής Έναρξη/Παύση
- 7 Επιφάνεια αφής Τέλος Πλύσης σε (Τέλος Πλύσης σε)
- 8 Οθόνη



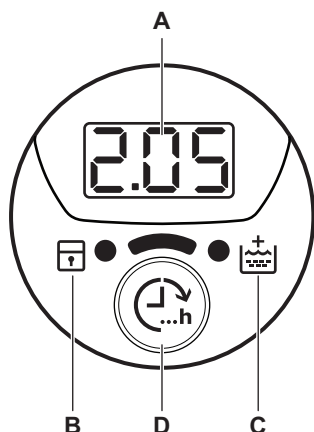

9 Ένδειξη κλειδώματος πόρτας 



ΟΘΟΝΗ



- A. Η περιοχή χρόνου:
- 125: η διάρκεια προγράμματος
 - 3h: ο χρόνος έως την ολοκλήρωση
 - E20: οι κωδικοί σφάλματος
 - E r r: το μήνυμα σφάλματος
 - 0: το πρόγραμμα έχει ολοκληρωθεί.
- B. Η ένδειξη κλειδώματος ασφαλείας για παιδιά:
- Η ένδειξη εμφανίζεται όταν ενεργοποιείτε αυτή τη συσκευή.
- C. Η ένδειξη επιπλέον ξεβγάλματος:
- Η ένδειξη εμφανίζεται όταν ενεργοποιείτε αυτή την επιλογή.
- D. Η επιφάνεια αφής Τέλος Πλύσης σε.

ΠΪΝΑΚΑΣ ΠΡΟΓΡΑΜΜΆΤΩΝ

Πρόγραμμα Εύρος θερμοκρα- σίας	Μέγιστο φορτίο Μέγιστη ταχύτητα στυψίματος	Περιγραφή προγράμματος (Τύπος φορτίου και βαθμός λερώματος)
30'@30° 30°C	2 kg 800 rpm	Σύντομος κύκλος για συνθετικά και ευαίσθητα υφάσματα λίγο λερωμένα ή για ρούχα που θέλουν φρεσκάρισμα.
Βαμβακερά  90°C - Κρύο	7 kg 1200 rpm	Λευκά βαμβακερά και χρωματιστά βαμβακερά. Κανονικά λερωμένα και λίγο λερωμένα.
 Βαμβακερά Eco ¹  60°C - 40°C	7 kg 1200 rpm	Λευκά βαμβακερά και ανθεκτικά χρωματιστά βαμβακερά. Κανονικά λερωμένα. Η κατανάλωση ενέργειας μειώνεται και η διάρκεια του προγράμματος πλύσης παρατείνεται.
Συνθετικά  60°C - Κρύο	3 kg 1200 rpm	Συνθετικά υφάσματα ή ανάμικτα υφάσματα. Κανονικά λερωμένα.
Ευαίσθητα  40°C - Κρύο	2,5 kg 1200 rpm	Ευαίσθητα υφάσματα, όπως ακρυλικά, βισκόζη, πολυεστέρας. Κανονικά λερωμένα.

Πρόγραμμα Εύρος θερμοκρασίας	Μέγιστο φορτίο Μέγιστη ταχύτητα στιψίματος	Περιγραφή προγράμματος (Τύπος φορτίου και βαθμός λερώματος)
Μάλλινα/Πλύσιμο στο χέρι  40°C - Κρύο	1 kg 1200 rpm	Μάλλινα που πλένονται στο πλυντήριο, μάλλινα που πλένονται στο χέρι και ευαίσθητα υφάσματα με το σύμβολο «πλύσιμο στο χέρι». ²⁾
Φρεσκάρισμα 20 λεπτά  40°C - 30°C	1 kg 1200 rpm	Πολύ σύντομος κύκλος για βαμβακερά και συνθετικά υφάσματα, λίγο λερωμένα ή φορεμένα μόνο μία φορά.
Ανάμικτο 20°  20°C	2,5 kg 1200 rpm	Ειδικό πρόγραμμα για βαμβακερά, συνθετικά και ανάμικτα υφάσματα, λίγο λερωμένα. Επιλέξτε αυτό το πρόγραμμα για να μειώσετε την κατανάλωση ενέργειας. Βεβαιωθείτε ότι το απορρυπαντικό είναι κατάλληλο για χαμηλή θερμοκρασία για να έχετε καλά αποτελέσματα στην πλύση ³⁾ .

1) Τυπικά προγράμματα για τις τιμές κατανάλωσης της ετικέτας ενεργειακής κατανάλωσης.

Σύμφωνα με τον κανονισμό 1061/2010, αυτά τα προγράμματα είναι αντίστοιχα το «Τυπικό πρόγραμμα για βαμβακερά 60°C» και το «Τυπικό πρόγραμμα για βαμβακερά 40°C». Είναι τα πιο αποδοτικά προγράμματα όσον αφορά τον συνδυασμό κατανάλωσης ενέργειας και νερού για το πλύσιμο κανονικά λερωμένων βαμβακερών ρούχων.



















Η θερμοκρασία του νερού της φάσης πλύσης μπορεί να διαφέρει από την αναφερόμενη θερμοκρασία για το επιλεγμένο πρόγραμμα.

2) Κατά τη διάρκεια αυτού του κύκλου ο κάδος περιστρέφεται αργά εξασφαλίζοντας μια απαλή πλύση. Ενδέχεται να φαίνεται ότι ο κάδος δεν περιστρέφεται ή ότι δεν περιστρέφεται σωστά, αλλά αυτό είναι φυσιολογικό για αυτό το πρόγραμμα.

3) Δεν υπάρχει αναμμένη ένδειξη θερμοκρασίας .

Συμβατότητα επιλογών προγραμμάτων

Πρόγραμμα										
30'@30°		■					■	■	■	
	■	■	■	■	■	■	■	■	■	■
	■	■	■	■	■	■	■	■	■	■
	■	■	■	■	■	■	■	■	■	■
	■	■	■	■	■	■	■	■	■	■
	■	■	■				■	■	■	
	■	■	■				■	■	■	

Πρόγραμμα										
MIX 20'	■	■	■				■	■	■	

1) Όταν ενεργοποιείτε αυτήν την επιλογή, συνιστάται η μείωση της ποσότητας των ρούχων. Μπορείτε να χρησιμοποιήσετε αυτή τη λειτουργία και με πλήρες φορτίο, αλλά τα αποτελέσματα της πλύσης μπορεί να μην είναι ικανοποιητικά. Συνιστώμενο φορτίο: βαμβακερά: 3,5 kg, συνθετικά και ευαίσθητα: 1,5 kg.

ΤΙΜΕΣ ΚΑΤΑΝΑΛΩΣΗΣ



Τα δεδομένα σε αυτόν τον πίνακα είναι κατά προσέγγιση. Διάφορες μεταβλητές μπορούν να επηρεάσουν τα δεδομένα: η ποσότητα και το είδος των ρούχων, η θερμοκρασία του νερού και η θερμοκρασία περιβάλλοντος.



Κατά την έναρξη του προγράμματος, στην οθόνη εμφανίζεται η διάρκεια του προγράμματος για τη μέγιστη χωρητικότητα φορτίου.



Κατά τη διάρκεια της φάσης πλύσης, η διάρκεια του προγράμματος υπολογίζεται αυτόματα και μπορεί να μειωθεί σημαντικά αν το φορτίο είναι μικρότερο από τη μέγιστη χωρητικότητα φορτίου (π.χ. Βαμβακερά 60°C, μέγιστη χωρητικότητα φορτίου 7 kg, η διάρκεια του προγράμματος υπερβαίνει τις 2 ώρες, πραγματικό φορτίο 1 kg, η διάρκεια του προγράμματος θα είναι λιγότερο από 1 ώρα).

Όταν η συσκευή υπολογίζει την πραγματική διάρκεια του προγράμματος, μια κουκκίδα αναβοσβήνει στην οθόνη.

Προγράμματα	Φορτίο (kg)	Κατανάλωση ενέργειας (kWh)	Κατανάλωση νερού (λίτρα)	Διάρκεια προγράμματος κατά προσέγγιση (λεπτά)	Παραμένουσα υγρασία (%) ¹⁾
Βαμβακερά 60°C	7	1,16	58	197	53
Βαμβακερά 40°C	7	0,61	56,2	192	53
Συνθετικά 40°C	3	0,45	46	105	35
Ευαίσθητα 40°C	2,5	0,55	46	90	35
Μάλλινα/Πλύσιμο στο χέρι 30°C ²⁾	1	0,35	50	65	30

Τυπικά προγράμματα βαμβακερών

Τυπικό πρόγραμμα για βαμβακερά 60°C	7	0,95	47	255	53
-------------------------------------	---	------	----	-----	----

Προγράμματα	Φορτίο (kg)	Κατανάλωση ενέργειας (kWh)	Κατανάλωση νερού (λίτρα)	Διάρκεια προγράμματος κατά προσέγγιση (λεπτά)	Παραμένουσα υγρασία (%) ¹⁾
Τυπικό πρόγραμμα για βαμβακερά 60°C 	3,5	0,65	39	188	53
Τυπικό πρόγραμμα για βαμβακερά 40°C 	3,5	0,59	39	187	53

1) Στο τέλος της φάσης στυψίματος.

2) Δεν είναι διαθέσιμο για μερικά μοντέλα.

Κατάσταση απενεργοποίησης (W)	Κατάσταση παραμονής εν ενεργεία (W)
0.48	0.48

Οι πληροφορίες που παρέχονται στον παραπάνω πίνακα συμμορφώνονται με τον κανονισμό της Επιτροπής της ΕΕ 1015/2010 για την εφαρμογή της οδηγίας 2009/125/ΕΚ.

ΕΠΙΛΟΓΕΣ

ΘΕΡΜΟΚΡΑΣΙΑ

Με αυτή την επιλογή μπορείτε να αλλάξετε την προεπιλεγμένη θερμοκρασία.

Ένδειξη  = κρύο νερό.

Ανάβει η ένδειξη της ρυθμισμένης θερμοκρασίας.

ΣΤΥΨΙΜΟ

Με αυτή την επιλογή μπορείτε να αλλάξετε την προεπιλεγμένη ταχύτητα στυψίματος.

Ανάβει η ένδειξη της ρυθμισμένης ταχύτητας.

Πρόσθετες επιλογές στυψίματος:

Χωρίς Στύψιμο

- Προβείτε σε αυτή την επιλογή για να απενεργοποιήσετε όλες τις φάσεις στυψίματος. Μόνο η φάση αδειάσματος είναι διαθέσιμη.
- Ανάβει η αντίστοιχη ένδειξη.
- Προβείτε σε αυτή την επιλογή για πολύ ευαίσθητα υφάσματα.
- Η φάση ξεβγαλμάτων χρησιμοποιεί περισσότερο νερό για ορισμένα προγράμματα πλύσης.

Ξέβγαλμα χωρίς άδειασμα νερού 

- Προβείτε σε αυτή την επιλογή για να αποτρέψετε το τσαλάκωμα των ρούχων.
- Ανάβει η αντίστοιχη ένδειξη.
- Υπάρχει νερό στον κάδο όταν ολοκληρώνεται το πρόγραμμα.
- Ο κάδος περιστρέφεται τακτικά για την αποτροπή τσαλακώματος των ρούχων.
- Το καπάκι παραμένει ασφαλισμένο. Πρέπει να αδειάσετε το νερό για να απασφαλιστεί το καπάκι.



Για να αδειάσετε το νερό, ανατρέξτε στην ενότητα «Στο τέλος του προγράμματος».

ΣΥΝΤΟΜΟ

Με αυτή την επιλογή μπορείτε να μειώσετε τη διάρκεια του προγράμματος.

Χρησιμοποιήστε αυτή την επιλογή για λίγο λερωμένα ρούχα ή ρούχα για φρεσκάρισμα. Ανάβει η αντίστοιχη ένδειξη.

ΠΡΟΠΛΥΣΗ

Με αυτή την επιλογή μπορείτε να προσθέσετε μια φάση πρόπλυσης σε ένα πρόγραμμα πλύσης.

Χρησιμοποιήστε αυτή την επιλογή για πολύ λερωμένα ρούχα. Όταν προβαίνετε σε αυτή την επιλογή, παρατείνεται η διάρκεια του προγράμματος.

Ανάβει η αντίστοιχη ένδειξη.

ΕΥΚΟΛΟ ΣΙΔΕΡΩΜΑ

Η συσκευή πλένει και στύβει προσεκτικά τα ρούχα για να αποτραπεί το τσαλάκωμα.

Η συσκευή μειώνει την ταχύτητα στυψίματος, χρησιμοποιεί περισσότερο νερό και προσαρμόζει τη διάρκεια του προγράμματος στον τύπο των ρούχων.

Ανάβει η αντίστοιχη ένδειξη.

ΞΕΒΓΑΛΜΑ

Με αυτή την επιλογή μπορείτε να εκτελέσετε μόνο ένα τελευταίο ξέβγαλμα από ένα επιλεγμένο πρόγραμμα πλύσης.

Εάν ορίσετε επίσης τη λειτουργία Επιπλέον

Ξέβγαλμα () , η συσκευή προσθέτει δύο ή περισσότερα ξέβγαλματα.

Ανάβει η αντίστοιχη ένδειξη.



ΑΔΕΙΑΣΜΑ ΚΑΙ ΣΤΥΨΙΜΟ

Με αυτή την επιλογή μπορείτε να εκτελέσετε τον κύκλο στυψίματος και αδειάσματος.

ΡΥΘΜΙΣΕΙΣ



ΜΟΝΙΜΟ ΕΠΙΠΛΕΟΝ ΞΕΒΓΑΛΜΑ

Με την επιλογή αυτή μπορείτε να έχετε μόνιμα ενεργοποιημένο το επιπλέον ξέβγαλμα όταν επιλέγετε ένα νέο πρόγραμμα.

- Για να **ενεργοποιήσετε/απενεργοποιήσετε** αυτή την επιλογή, αγγίξτε ταυτόχρονα τα κουμπιά  και  μέχρι να **ανάψει/σβήσει** η ένδειξη .

ΚΛΕΙΔΩΜΑ ΑΣΦΑΛΕΙΑΣ ΓΙΑ ΠΑΙΔΙΑ

Με αυτή την επιλογή μπορείτε να αποτρέψετε τα παιδιά να παίζουν με το χειριστήριο.

- Για να **ενεργοποιήσετε/απενεργοποιήσετε** αυτή την επιλογή, αγγίξτε ταυτόχρονα τα κουμπιά  και  μέχρι να **ανάψει/σβήσει** η ένδειξη .

Η συγκεκριμένη φάση στυψίματος είναι κατάλληλη για το πρόγραμμα πλύσης που ορίζετε.



Εάν ορίσετε επίσης την επιλογή Χωρίς στύψιμο () , η συσκευή απλά αδειάζει.

ΤΕΛΟΣ ΠΛΥΣΗΣ ΣΕ

Με αυτή την επιλογή μπορείτε να ορίσετε τον αριθμό των ωρών στις οποίες επιθυμείτε το πρόγραμμα πλύσης να έχει ολοκληρωθεί.



Μπορείτε να επιλέξετε από 3 ώρες το ελάχιστο έως και 20 ώρες το μέγιστο.

Η οθόνη εμφανίζει τον αριθμό των ωρών και η ένδειξη πάνω από το κουμπί  είναι αναμμένη.

ΕΠΙΠΛΕΟΝ ΞΕΒΓΑΛΜΑ

Με αυτή την επιλογή μπορείτε να προσθέσετε μερικά ξέβγαλματα σε ένα πρόγραμμα πλύσης. Χρησιμοποιήστε αυτή την επιλογή για άτομα με αλλεργίες στα απορρυπαντικά και σε περιοχές όπου το νερό είναι μαλακό.

Η σχετική ένδειξη ανάβει.¹⁾

Ενεργοποιήστε αυτή την επιλογή αφού αγγίξετε το κουμπί  : τα κουμπιά είναι ασφαλισμένα (εκτός από το κουμπί ) .



Αυτή η επιλογή παραμένει ενεργή ακόμα και όταν απενεργοποιείτε τη συσκευή.

ΗΧΗΤΙΚΑ ΣΗΜΑΤΑ

Τα ηχητικά σήματα ενεργοποιούνται όταν:

- Το πρόγραμμα έχει ολοκληρωθεί.
- Η συσκευή παρουσιάζει κάποια δυσλειτουργία.

Για να **απενεργοποιήσετε/ενεργοποιήσετε** τα ηχητικά σήματα, αγγίξτε ταυτόχρονα τα κουμπιά

P και  για 4 δευτερόλεπτα.

1) Δείτε στις «Ρυθμίσεις» πώς να μπορείτε να ενεργοποιήσετε αυτή την επιλογή.

- i** Αν απενεργοποιήσετε τα ηχητικά σήματα, αυτά θα συνεχίσουν να λειτουργούν όταν η συσκευή παρουσιάζει κάποια δυσλειτουργία.

ΠΡΙΝ ΑΠΟ ΤΗΝ ΠΡΩΤΗ ΧΡΉΣΗ

1. Τοποθετήστε μια μικρή ποσότητα απορρυπαντικού στη θήκη για τη φάση πλύσης.
2. Επιλέξτε και ενεργοποιήστε ένα πρόγραμμα για βαμβακερά στη μέγιστη θερμοκρασία, χωρίς να τοποθετήσετε ρούχα στον κάδο.

Έτσι θα αφαιρεθούν τυχόν ρύποι από τον κάδο.

ΚΑΘΗΜΕΡΙΝΉ ΧΡΉΣΗ



ΠΡΟΕΙΔΟΠΟΙΗΣΗ! Ανατρέξτε στα κεφάλαια σχετικά με την Ασφάλεια.

ΦΏΡΤΩΣΗ ΤΩΝ ΡΟΎΧΩΝ

1. Ανοίξτε το καπάκι της συσκευής.
 2. Πιέστε το κουμπί **A**.
- Ο κάδος ανοίγει αυτόματα.
3. Τοποθετήστε ένα-ένα τα ρούχα στον κάδο.
 4. Τινάζετε τα ρούχα πριν τα τοποθετήσετε στη συσκευή.

Φροντίστε να μην προσθέσετε πάρα πολλά ρούχα μέσα στον κάδο.

5. Κλείστε τον κάδο και το καπάκι.

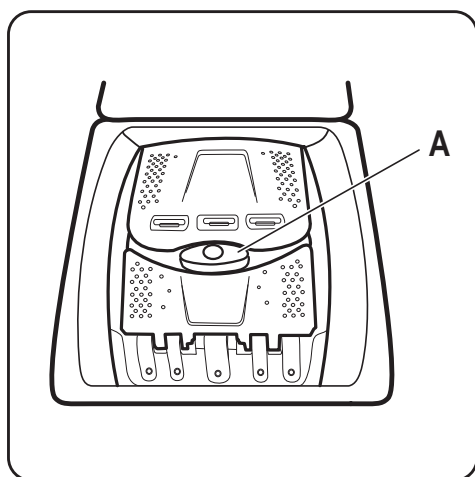



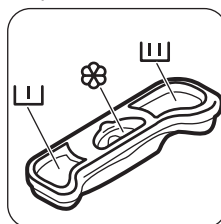

ΠΡΟΣΟΧΗ! Πριν κλείσετε το καπάκι της συσκευής, βεβαιωθείτε ότι έχει κλείσει καλά ο κάδος.

ΧΡΉΣΗ ΑΠΟΡΡΥΠΑΝΤΙΚΟΎ ΚΑΙ ΠΡΟΣΘΕΤΙΚΩΝ ΠΛΎΣΗΣ

Προσθέστε τη σωστή ποσότητα απορρυπαντικού και μαλακτικού.



ΘΉΚΕΣ ΑΠΟΡΡΥΠΑΝΤΙΚΟΎ

	Θήκη απορρυπαντικού για τη φάση πρόπλυσης.
	Θήκη απορρυπαντικού για τη φάση πλύσης.
	Θήκη για υγρά προσθετικά πλύσης (μαλακτικό, προϊόντα κολληρίσματος).
	ΠΡΟΣΟΧΗ! Μην υπερβαίνετε το επίπεδο  .

ΕΝΕΡΓΟΠΟΪΣΗ ΤΗΣ ΣΥΣΚΕΥΉΣ

Πιέστε παρατεταμένα για μερικά δευτερόλεπτα το κουμπί Ενεργοποίηση/Απενεργοποίηση για να ενεργοποιήσετε ή να απενεργοποιήσετε τη συσκευή.

Όταν η συσκευή ενεργοποιείται, ακούγεται ένας ήχος.

Στην οθόνη εμφανίζεται η λέξη On.

ΡΥΘΜΙΣΗ ΕΝΟΣ ΠΡΟΓΡΑΜΜΑΤΟΣ

1. Αγγίξτε το κουμπί επιλογής προγράμματος **P** και ορίστε το πρόγραμμα:
 - Η ένδειξη του κουμπιού **▷||** αναβοσβήνει.
 - Στην οθόνη εμφανίζεται η διάρκεια του προγράμματος.
2. Εάν χρειαστεί, αλλάξτε τη θερμοκρασία και την ταχύτητα συψίματος ή προσθέστε διαθεσίμες επιλογές. Όταν ενεργοποιείτε μια επιλογή, ανάβει η ένδειξη της αντίστοιχης επιλογής.

i Εάν προβείτε σε μια λανθασμένη ρύθμιση, στην οθόνη εμφανίζεται το μήνυμα **E r r**.

ΕΝΑΡΞΗ ΠΡΟΓΡΑΜΜΑΤΟΣ ΧΩΡΙΣ ΤΗΝ ΕΠΙΛΟΓΗ ΤΕΛΟΣ ΠΛΎΣΗΣ ΣΕ **C_h**

Αγγίξτε το κουμπί **▷||**.

- Η ένδειξη του κουμπιού **▷||** σταματάει να αναβοσβήνει και παραμένει αναμμένη.
- Το πρόγραμμα ξεκινά, το καπάκι ασφαλίζει και η ένδειξη **→□** είναι αναμμένη.
- Η αντλία αδειάσματος μπορεί να λειτουργεί για ένα μικρό χρονικό διάστημα στην αρχή του κύκλου πλύσης.

i Μετά από περίπου 15 λεπτά από την έναρξη του προγράμματος:

- Η συσκευή προσαρμόζει αυτόματα τη διάρκεια του προγράμματος σε σχέση με το φορτίο ρούχων.
- Η οθόνη εμφανίζει τη νέα τιμή.

ΕΝΑΡΞΗ ΠΡΟΓΡΑΜΜΑΤΟΣ ΜΕ ΤΗΝ ΕΠΙΛΟΓΗ ΤΕΛΟΣ ΠΛΎΣΗΣ ΣΕ

1. Αγγίξτε το κουμπί **C_h** επανειλημμένα για να επιλέξετε σε πόσες ώρες επιθυμείτε να ολοκληρωθεί ο κύκλος πλύσης.

Η οθόνη εμφανίζει τον αριθμό των ωρών που έχετε ορίσει (π.χ. **3h**) και η ένδειξη πάνω από το κουμπί **C_h** είναι αναμμένη υποδεικνύοντας ότι η επιλογή είναι ενεργοποιημένη.

2. Αγγίξτε το κουμπί **▷||**:
 - Η πόρτα κλειδώνει.

- Η συσκευή ξεκινά την αντίστροφη μέτρηση.
- Μόλις ολοκληρωθεί η αντίστροφη μέτρηση, το πρόγραμμα θα ξεκινήσει αυτόματα.

i Μπορείτε να ακυρώσετε ή να αλλάξετε τη ρύθμιση της επιλογής Τέλος Πλύσης σε πριν αγγίξετε το κουμπί **▷||**. Αφού αγγίξετε το κουμπί **▷||**, μπορείτε μόνο να ακυρώσετε την επιλογή Τέλος Πλύσης σε.

Για να ακυρώσετε την επιλογή Τέλος Πλύσης σε:

- a. Αγγίξτε το κουμπί **▷||** για να θέσετε τη συσκευή σε παύση. Η ένδειξη του κουμπιού **▷||** αναβοσβήνει.
- b. Αγγίξτε το κουμπί **C_h**, έως ότου η ένδειξη επάνω από το κουμπί σβήσει. Αγγίξτε ξανά το κουμπί **▷||** για να ξεκινήσει άμεσα το πρόγραμμα.

i Όταν χρησιμοποιείτε υγρά απορρυπαντικά σε συνδυασμό με την επιλογή Τέλος Πλύσης σε, προσθέτετε τα υγρά απορρυπαντικά με δοσομετρική μπάλα (παρέχεται από τον κατασκευαστή του απορρυπαντικού).

ΔΙΑΚΟΠΗ ΕΝΟΣ ΠΡΟΓΡΑΜΜΑΤΟΣ ΚΑΙ ΑΛΛΑΓΗ ΤΩΝ ΕΠΙΛΟΓΩΝ

Μπορείτε να αλλάξετε ορισμένες μόνο επιλογές, πριν αυτές ενεργοποιηθούν.

1. Αγγίξτε το **▷||**.

Η ένδειξη του κουμπιού αυτού αναβοσβήνει.

2. Αλλάξτε τις επιλογές. Εάν αλλάξετε κάποια επιλογή, η επιλογή Τέλος Πλύσης σε (εάν έχει ρυθμιστεί) θα απενεργοποιηθεί.

3. Αγγίξτε το **▷||** ξανά.

Το πρόγραμμα συνεχίζει.



ΑΚΥΡΩΣΗ ΕΝΟΣ ΠΡΟΓΡΑΜΜΑΤΟΣ

1. Πιέστε το κουμπί **⓪** για μερικά δευτερόλεπτα για να ακυρώσετε το πρόγραμμα και να απενεργοποιήσετε τη συσκευή.
2. Πιέστε ξανά το ίδιο κουμπί για να ενεργοποιήσετε τη συσκευή. Τώρα μπορείτε να επιλέξετε ένα νέο πρόγραμμα πλύσης.



Προτού ξεκινήσει ένα νέο πρόγραμμα, η συσκευή μπορεί να αδειάσει το νερό. Σε αυτήν την περίπτωση, βεβαιωθείτε ότι το απορρυπαντικό βρίσκεται ακόμα στη θήκη απορρυπαντικού, διαφορετικά γεμίστε με απορρυπαντικό ξανά.





ΑΝΟΙΓΜΑ ΤΟΥ ΚΑΠΑΚΙΟΥ

Όσο βρίσκεται σε εξέλιξη κάποιο πρόγραμμα (ή η λειτουργία ) , το καπάκι της συσκευής είναι κλειδωμένο. Η ένδειξη  είναι αναμμένη.







ΠΡΟΣΟΧΗ! Εάν η θερμοκρασία και η στάθμη του νερού στον κάδο είναι πολύ ψηλά, δεν είναι δυνατόν να ανοίξετε το καπάκι.



Για να ανοίξετε το καπάκι κατά τη διάρκεια των πρώτων λεπτών του κύκλου (ή ενώ είναι σε εξέλιξη η λειτουργία ):

1. Αγγίξτε το κουμπί  για να θέσετε τη συσκευή σε παύση.
2. Περιμένετε μερικά λεπτά μέχρι να σβήσει η ένδειξη .
3. Μπορείτε να ανοίξετε το καπάκι.
4. Κλείστε το καπάκι και αγγίξτε ξανά το κουμπί . Το πρόγραμμα (ή η λειτουργία ) συνεχίζει.







ΣΤΟ ΤΕΛΟΣ ΤΟΥ ΠΡΟΓΡΑΜΜΑΤΟΣ

- Η λειτουργία της συσκευής σταματά αυτόματα.
- Το ηχητικό σήμα τίθεται σε λειτουργία (εάν είναι ενεργοποιημένο).
- Στην οθόνη εμφανίζεται η ένδειξη .
- Η ένδειξη του κουμπιού  σβήνει.
- Η ένδειξη ασφάλισης καπακιού  αναβοσβήνει (όταν το καπάκι ξεκλειδώνει) και στη συνέχεια σβήνει.
- Μπορείτε να ανοίξετε το καπάκι.
- Αφαιρέστε τα ρούχα από τη συσκευή. Βεβαιωθείτε ότι ο κάδος είναι άδειος.
- Πιέστε το κουμπί  για μερικά δευτερόλεπτα για να απενεργοποιήσετε τη συσκευή.
- Κλείστε τη βρύση παροχής νερού.
- Αφήστε το καπάκι μισάνοιχτο για την αποτροπή σχηματισμού μυκήτων και δυσάρεστων οσμών.

Το πρόγραμμα πλύσης ολοκληρώθηκε, αλλά υπάρχει νερό στον κάδο:

- Ο κάδος περιστρέφεται τακτικά για την αποτροπή τσαλακώματος των ρούχων.
- Η ένδειξη  αναβοσβήνει για να σας θυμίσει να αδειάσετε το νερό.
- Η ένδειξη ασφάλισης καπακιού  είναι αναμμένη. Η ένδειξη του κουμπιού  αναβοσβήνει. Το καπάκι παραμένει ασφαλισμένο.
- Πρέπει να αδειάσετε το νερό για να ανοίξετε το καπάκι.

Άδειασμα του νερού:



1. Για να αδειάσετε το νερό.
 - Αγγίξτε το κουμπί . Η συσκευή αδειάζει το νερό και στύβει με τη μέγιστη ταχύτητα στυψίματος για το επιλεγμένο πρόγραμμα πλύσης.
 - Εναλλακτικά, αγγίξτε το κουμπί  για να αλλάξετε την ταχύτητα στυψίματος και στη συνέχεια αγγίξτε το κουμπί . Η συσκευή αδειάζει το νερό και στύβει. Αν επιλέξετε , η συσκευή απλά αδειάζει.
2. Μόλις ολοκληρωθεί το πρόγραμμα και σβήσει μετά από δύο λεπτά η ένδειξη ασφάλισης καπακιού , μπορείτε να ανοίξετε το καπάκι.
3. Πιέστε το κουμπί  για μερικά δευτερόλεπτα για να απενεργοποιήσετε τη συσκευή.



Η συσκευή αδειάζει και στύβει αυτόματα μετά από περίπου 18 ώρες (εκτός του προγράμματος για μάλλινα).

ΕΠΙΛΟΓΗ ΑΥΤΟΜΑΤΗ ΑΠΕΝΕΡΓΟΠΟΙΗΣΗ

Η επιλογή ΑΥΤΟΜΑΤΗ ΑΠΕΝΕΡΓΟΠΟΙΗΣΗ σε κατάσταση αναμονής απενεργοποιεί αυτόματα τη συσκευή για να μειώσει την κατανάλωση ενέργειας. Όλες οι ενδείξεις και η οθόνη σβήνουν όταν:

- Δεν χρησιμοποιείτε τη συσκευή για 5 λεπτά πριν αγγίξετε το κουμπί .
- Πιέστε το κουμπί  για να ενεργοποιήσετε ξανά τη συσκευή.
- Πέντε λεπτά μετά την ολοκλήρωση του προγράμματος πλύσης.

Πιέστε το κουμπί  για να ενεργοποιήσετε ξανά τη συσκευή. Η οθόνη εμφανίζει το τέλος του τελευταίου επιλεγμένου προγράμματος.

Αγγίξτε το κουμπί **P** εάν θέλετε να επιλέξετε νέο κύκλο.

ΥΠΟΔΕΪΞΕΙΣ ΚΑΙ ΣΥΜΒΟΥΛΕΣ

ΦΟΡΤΙΟ ΡΟΥΧΩΝ

- Χωρίστε τα ρούχα σε: λευκά, χρωματιστά, συνθετικά, ευαίσθητα και μάλλινα.
- Τηρείτε τις οδηγίες πλύσης στις επικέτες των ρούχων.
- Μην πλένετε λευκά και χρωματιστά ρούχα μαζί.
- Ορισμένα χρωματιστά ρούχα μπορεί να ξεθωριάσουν κατά την πρώτη πλύση. Σας συνιστούμε να τα πλένετε χωριστά τις πρώτες φορές.
- Κουμπώνετε τις μαξιλαροθήκες, τα φερμουάρ, τις κόπιτσες και τα κουμπιά. Δένετε τις ζώνες.
- Αδειάζετε τις τσέπες και ξεδιπλώνετε τα ρούχα.
- Πλένετε τα ρούχα με πολλές στρώσεις, τα μάλλινα και τα ρούχα με στάμπες από την ανάποδη.
- Αφαιρείτε τους δύσκολους λεκέδες με ειδικό απορρυπαντικό.
- Πλύνετε και κάνετε προεργασία αφαίρεσης των δύσκολων λεκέδων προτού τοποθετήσετε τα ρούχα στον κάδο
- Να είστε προσεκτικοί όταν πλένετε κουρτίνες. Αφαιρείτε τα γαντζάκια και τοποθετείτε τις κουρτίνες σε δίχτυ πλυσίματος ή σε μαξιλαροθήκη.
- Μην πλένετε ρούχα χωρίς στρίφωμα ή ρούχα με σκισίματα. Για μικρά ή/και ευαίσθητα υφάσματα, χρησιμοποιείτε δίχτυ πλυσίματος (π.χ. σουτιέν με μπανέλες, ζώνες, καλσόν, κ.λπ.).
- Όταν το φορτίο είναι πολύ μικρό, μπορεί να προκληθούν προβλήματα ισορροπίας κατά τη φάση στύψιματος. Αν συμβεί αυτό, κατανείμετε με το χέρι τα ρούχα στον κάδο και ξεκινήστε ξανά τη φάση στύψιματος.

ΕΠΙΜΟΝΟΙ ΛΕΚΕΔΕΣ

Για μερικούς λεκέδες δεν αρκεί το νερό και το απορρυπαντικό.

Συνιστούμε να κάνετε προεργασία αφαίρεσης αυτών των λεκέδων πριν τοποθετήσετε τα ρούχα στο πλυντήριο.

Διατίθενται ειδικά αφαιρετικά λεκέδων.

Χρησιμοποιήστε το κατάλληλο αφαιρετικό για τον τύπο του λεκέ και του υφάσματος.

ΑΠΟΡΡΥΠΑΝΤΙΚΑ ΚΑΙ ΠΡΟΣΘΕΤΙΚΑ ΠΛΥΣΗΣ

- Χρησιμοποιείτε μόνο απορρυπαντικά και προσθετικά πλύσης κατάλληλα για χρήση σε πλυντήριο:

- απορρυπαντικά σε σκόνη για κάθε τύπο υφάσματος,
- απορρυπαντικά σε σκόνη για ευαίσθητα υφάσματα (μέγ. θερμοκρασία 40 °C) και μάλλινα,
- απορρυπαντικά σε υγρή μορφή, κατά προτίμηση για προγράμματα πλύσης σε χαμηλή θερμοκρασία (μέγ. θερμοκρασία 60 °C), για κάθε τύπο υφάσματος ή ειδικά μόνο για μάλλινα.
- Μην αναμειγνύετε διαφορετικούς τύπους απορρυπαντικών.
- Για την προστασία του περιβάλλοντος, μη χρησιμοποιείτε μεγαλύτερη ποσότητα απορρυπαντικού από τη σωστή.
- Τηρείτε πάντα τις οδηγίες στη συσκευασία των προϊόντων.
- Χρησιμοποιείτε τα κατάλληλα προϊόντα για τον τύπο και το χρώμα των ρούχων, τη θερμοκρασία του προγράμματος πλύσης και το βαθμό λερώματος.
- Αν η συσκευή σας δεν διαθέτει θήκη απορρυπαντικού με πτυσσόμενο κάλυμμα, προσθέτετε τα υγρά απορρυπαντικά με δοσομετρική μπάλα (παρέχεται από τον κατασκευαστή του απορρυπαντικού).

ΟΙΚΟΛΟΓΙΚΕΣ ΣΥΜΒΟΥΛΕΣ

- Για την πλύση κανονικά λερωμένων ρούχων, χρησιμοποιείτε προγράμματα χωρίς φάση πρόπλυσης.
- Περιμένετε πάντα έως ότου συμπληρωθεί το μέγιστο επιτρεπόμενο φορτίο ρούχων, για να ξεκινήσετε ένα πρόγραμμα πλύσης.
- Αν χρειάζεται, χρησιμοποιείτε αφαιρετικό λεκέδων όταν επιλέγετε κάποιο πρόγραμμα με χαμηλή θερμοκρασία.
- Ελέγξτε τη σκληρότητα του νερού στο οικιακό σας σύστημα, ώστε να χρησιμοποιείτε τη σωστή ποσότητα απορρυπαντικού. Ανατρέξτε στην ενότητα «Σκληρότητα νερού».

ΣΚΛΗΡΟΤΗΤΑ ΝΕΡΟΥ

Αν η σκληρότητα του νερού στην περιοχή σας είναι υψηλή ή μέτρια, συνιστάται να χρησιμοποιείτε αποσκληρυντικό νερού για πλυντήρια ρούχων. Σε περιοχές όπου η σκληρότητα του νερού είναι χαμηλή, δεν χρειάζεται να χρησιμοποιείτε αποσκληρυντικό.

Για πληροφορίες σχετικά με τη σκληρότητα του νερού στην περιοχή σας, επικοινωνήστε με την τοπική υπηρεσία ύδρευσης.

Χρησιμοποιείτε τη σωστή ποσότητα αποσκληρυντή νερού. Τηρείτε τις οδηγίες που υπάρχουν στη συσκευασία του προϊόντος.

ΦΡΟΝΤΙΔΑ ΚΑΙ ΚΑΘΑΡΙΣΜΑ



ΠΡΟΕΙΔΟΠΟΙΗΣΗ! Ανατρέξτε στα κεφάλαια σχετικά με την Ασφάλεια.

ΕΞΩΤΕΡΙΚΟ ΚΑΘΑΡΙΣΜΑ

Καθαρίζετε τη συσκευή μόνο με σαπούνι και χλιαρό νερό. Σκουπίζετε καλά όλες τις επιφάνειες.



ΠΡΟΣΟΧΗ! Μη χρησιμοποιείτε οινόπνευμα, διαλυτικά ή χημικά προϊόντα.

ΑΦΑΪΡΕΣΗ ΑΛΑΤΩΝ

Αν η σκληρότητα του νερού στην περιοχή σας είναι υψηλή ή μέτρια, συνιστάται να χρησιμοποιείτε αποσκληρυντικό νερού για πλυντήρια ρούχων.

Ελέγχετε τακτικά τον κάδο για την αποφυγή συγκέντρωσης αλάτων και σωματιδίων σκουριάς.

Για την αφαίρεση σωματιδίων σκουριάς, χρησιμοποιείτε μόνο ειδικά προϊόντα για πλυντήρια ρούχων. Εκτελέστε τον κύκλο αφαίρεσης των αλάτων χωριστά από την πλύση των ρούχων.

ΚΑΘΑΡΙΣΜΑ ΤΗΣ ΘΉΚΗΣ ΑΠΟΡΡΥΠΑΝΤΙΚΟΥ

1.

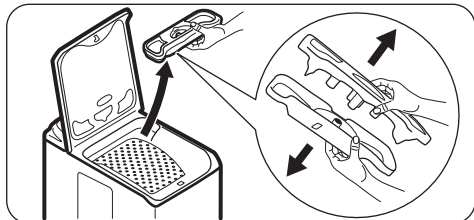

2.

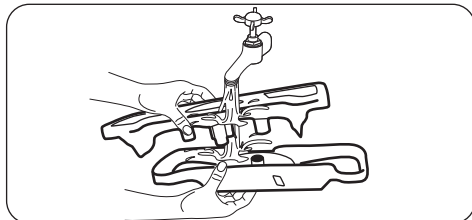

3.

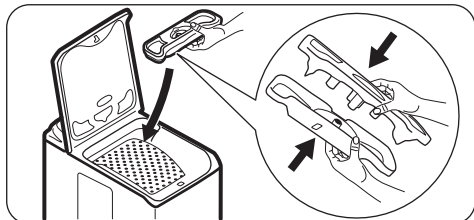

Τηρείτε πάντα τις οδηγίες που υπάρχουν στη συσκευασία του προϊόντος.

ΠΛΪΨΗ ΣΥΝΤΗΡΗΣΗΣ

Τα προγράμματα που εκτελούνται σε χαμηλές θερμοκρασίες, μπορεί να αφήσουν υπολείμματα απορρυπαντικού μέσα στον κάδο. Εκτελείτε τακτικά πλύση συντήρησης. Για να το κάνετε αυτό:

- Βγάλτε όλα τα ρούχα από τον κάδο.
- Επιλέξτε το πρόγραμμα για βαμβακερά στη μέγιστη θερμοκρασία με μια μικρή ποσότητα απορρυπαντικού.

ΛΑΣΤΙΧΟ ΚΑΠΑΚΙΟΥ

Ελέγχετε τακτικά το λάστιχο. Καθαρίστε το όταν απαιτείται, χρησιμοποιώντας καθαριστική κρέμα με αμμωνία χωρίς να γρατζουνίσετε την επιφάνεια του λάστιχου.



Τηρείτε πάντα τις οδηγίες που υπάρχουν στη συσκευασία του προϊόντος.

ΚΑΘΑΡΙΣΜΑ ΤΟΥ ΣΩΛΗΝΑ ΠΑΡΟΧΗΣ ΚΑΙ ΤΟΥ ΦΙΛΤΡΟΥ ΤΗΣ ΒΑΛΒΪΔΑΣ

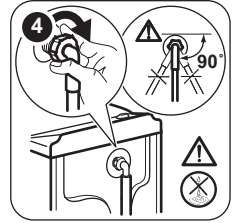
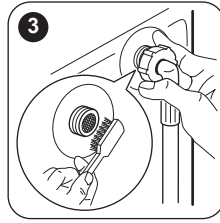
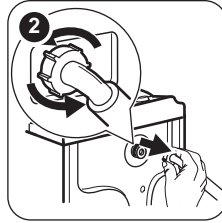
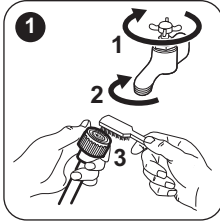

ΠΡΟΣΤΑΣΙΑ ΑΠΟ ΤΟΝ ΠΑΓΟ

Αν η συσκευή είναι εγκατεστημένη σε χώρο όπου η θερμοκρασία μπορεί να πέσει κάτω από τους 0 °C, αφαιρέστε το υπολειπόμενο νερό από τον σωλήνα παροχής και από την αντλία αδειάσματος.

i Εκτελέστε αυτή τη διαδικασία επίσης, όταν θέλετε να πραγματοποιήσετε ένα επείγον αδειασμα.

1. Αποσυνδέστε το φινιρ τροφοδοσίας από την πρίζα.
2. Αφαιρέστε τον σωλήνα παροχής νερού.
3. Αφαιρέστε τον σωλήνα αδειάσματος από το πίσω στήριγμα και απαγκιστρώστε τον από τον νιπιτήρα ή το σιφόνι.
4. Τοποθετήστε τα άκρα των σωληνών αδειάσματος και παροχής σε ένα δοχείο. Αφήστε το νερό να τρέξει από τους σωληνές.

5. Ρυθμίστε οποιοδήποτε επιλεγμένο πρόγραμμα με την επιλογή Αδειασμα & Στύψιμο και αφήστε το να λειτουργήσει μέχρι το τέλος του κύκλου.
6. Όταν δεν τρέχει πλέον άλλο νερό, τοποθετήστε ξανά τον σωλήνα παροχής και τον σωλήνα αδειάσματος στη θέση τους.
7. Πιέστε το κουμπι Ενεργοποίηση/ Απενεργοποίηση για να απενεργοποιήσετε τη συσκευή.



ΠΡΟΕΙΔΟΠΟΙΗΣΗ! Βεβαιωθείτε ότι η θερμοκρασία είναι πάνω από 0°C, πριν χρησιμοποιήσετε ξανά τη συσκευή. Ο κατασκευαστής δεν ευθύνεται για βλάβες που οφείλονται σε χαμηλές θερμοκρασίες.

ΑΝΤΙΜΕΤΩΠΙΣΗ ΠΡΟΒΛΗΜΑΤΩΝ



ΠΡΟΕΙΔΟΠΟΙΗΣΗ! Ανατρέξτε στα κεφάλαια σχετικά με την Ασφάλεια.

ΕΙΣΑΓΩΓΗ

Η συσκευή δεν ξεκινά ή σταματά κατά τη λειτουργία.

Αρχικά, προσπαθήστε να βρείτε τρόπο επίλυσης του προβλήματος (ανατρέξτε στον πίνακα). Εάν το πρόβλημα παραμένει, επικοινωνήστε με το Εξουσιοδοτημένο Κέντρο Σέρβις.

Όταν προκύπτουν ορισμένα προβλήματα λειτουργίας, ενεργοποιούνται τα ηχητικά σήματα και στην οθόνη εμφανίζεται ένας κωδικός σφάλματος:

- **E10** - Η συσκευή δεν γεμίζει σωστά με νερό.

- **E20** - Η συσκευή δεν αδειάζει το νερό.
- **E40** - Το καπάκι της συσκευής ή οι πόρτες του κάδου είναι ανοιχτές ή δεν έχουν κλείσει σωστά. Ελέγξτε και τα δύο!
- **E40** - Η ηλεκτρική τροφοδοσία δεν είναι σταθερή. Περιμένετε μέχρι να σταθεροποιηθεί η ηλεκτρική τροφοδοσία.
- **E91** - Δεν υπάρχει επικοινωνία μεταξύ των ηλεκτρονικών στοιχείων της συσκευής. Απενεργοποιήστε τη συσκευή και ενεργοποιήστε την ξανά.



ΠΡΟΕΙΔΟΠΟΙΗΣΗ! Απενεργοποιήστε τη συσκευή πριν από την εκτέλεση των ελέγχων.

ΠΙΘΑΝΕΣ ΒΛΑΒΕΣ

Πρόβλημα	Πιθανή λύση
Το πρόγραμμα δεν ξεκινά.	<ul style="list-style-type: none"> • Βεβαιωθείτε ότι το φινς τροφοδοσίας έχει συνδεθεί στην πρίζα. • Βεβαιωθείτε ότι το καπτάκι της συσκευής και η πόρτα του κάδου έχουν κλείσει σωστά. • Βεβαιωθείτε ότι δεν έχει καεί κάποια ασφάλεια στον πίνακα ασφαλειών. • Βεβαιωθείτε ότι έχετε πιέσει την Έναρξη/Παύση. • Αν είναι ρυθμισμένη η καθυστέρηση έναρξης, ακυρώστε τη ρύθμιση ή περιμένετε μέχρι το τέλος της αντίστροφης μέτρησης. • Απενεργοποιήστε τη λειτουργία Κλείδωμα ασφαλείας για παιδιά, εάν είναι ενεργοποιημένη.
Η συσκευή δεν γεμίζει σωστά με νερό.	<ul style="list-style-type: none"> • Βεβαιωθείτε ότι η βρύση παροχής νερού είναι ανοιχτή. • Βεβαιωθείτε ότι η πίεση της παροχής νερού δεν είναι πολύ χαμηλή. Για την πληροφορία αυτή, επικοινωνήστε με την τοπική υπηρεσία ύδρευσης. • Βεβαιωθείτε ότι η βρύση παροχής νερού δεν είναι φραγμένη. • Αυτό το πρόβλημα μπορεί να προκαλείται από το φίλτρο του σωλήνα παροχής ή από το φίλτρο της βαλβίδας αδειάσματος τα οποία μπορεί να έχουν φράξει. Ανατρέξτε στο κεφάλαιο «Φροντίδα και καθαρισμός». Εάν το πρόβλημα παραμένει, επικοινωνήστε με το Εξουσιοδοτημένο Κέντρο Σέρβις. • Βεβαιωθείτε ότι ο σωλήνας παροχής δεν έχει συστραφεί ή τσακίσει. • Βεβαιωθείτε ότι η σύνδεση του σωλήνα παροχής νερού είναι σωστή.
Η συσκευή δεν αδειάζει το νερό.	<ul style="list-style-type: none"> • Βεβαιωθείτε ότι το σιφόνι του νιπτήρα δεν είναι φραγμένο. • Βεβαιωθείτε ότι ο σωλήνας αδειάσματος δεν έχει συστραφεί ή τσακίσει. • Βεβαιωθείτε ότι η σύνδεση του σωλήνα αδειάσματος είναι σωστή. • Ρυθμίστε την επιλογή αδειάσματος, εάν είχατε ρυθμίσει πρόγραμμα χωρίς φάση αδειάσματος. • Ρυθμίστε την επιλογή αδειάσματος, εάν είχατε ρυθμίσει επιλογή που τελειώνει με νερό στον κάδο. • Το πρόβλημα αυτό μπορεί να οφείλεται στο φραγμένο φίλτρο αδειάσματος. Επικοινωνήστε με το Εξουσιοδοτημένο Κέντρο Σέρβις.
Δεν λειτουργεί η φάση στυσίματος ή ο κύκλος πλυσίματος διαρκεί περισσότερο από ό,τι συνήθως.	<ul style="list-style-type: none"> • Κατανεμίστε με το χέρι τα ρούχα στον κάδο και ξεκινήστε πάλι τη φάση στυσίματος. Το πρόβλημα αυτό μπορεί να προκαλείται από προβλήματα ισορροπίας. • Ρυθμίστε την επιλογή στυσίματος. • Ρυθμίστε την επιλογή αδειάσματος, εάν είχατε ρυθμίσει επιλογή που τελειώνει με νερό στον κάδο. • Το πρόβλημα αυτό μπορεί να οφείλεται στο φραγμένο φίλτρο αδειάσματος. Επικοινωνήστε με το Εξουσιοδοτημένο Κέντρο Σέρβις.

Πρόβλημα	Πιθανή λύση
Υπάρχει διαρροή νερού στο πάτωμα.	<ul style="list-style-type: none"> Βεβαιωθείτε ότι οι σύνδεσμοι των σωλήνων νερού είναι καλά σφιγμένοι και ότι δεν υπάρχουν διαρροές νερού. Βεβαιωθείτε ότι ο σωλήνας παροχής νερού και ο σωλήνας αδειάσματος δεν έχουν υποστεί ζημιά. Βεβαιωθείτε ότι χρησιμοποιείτε το σωστό απορρυπαντικό και τη σωστή ποσότητά του.
Δεν μπορείτε να ανοίξετε το καπάκι της συσκευής.	<ul style="list-style-type: none"> Βεβαιωθείτε ότι το πρόγραμμα πλύσης έχει ολοκληρωθεί. Ρυθμίστε την επιλογή αδειάσματος ή στυψίματος, αν υπάρχει νερό στον κάδο.
Ακούγεται ένας ασυνήθιστος θόρυβος από τη συσκευή.	<ul style="list-style-type: none"> Βεβαιωθείτε ότι η συσκευή είναι οριζοντιωμένη σωστά. Ανατρέξτε στο κεφάλαιο «Οδηγίες εγκατάστασης». Βεβαιωθείτε ότι έχετε αφαιρέσει τα υλικά συσκευασίας ή/και τους πείρους μεταφοράς. Ανατρέξτε στο κεφάλαιο «Οδηγίες εγκατάστασης». Προσθέστε περισσότερα ρούχα στον κάδο. Το φορτίο μπορεί να είναι πολύ μικρό.
Η συσκευή γεμίζει με νερό και κατόπιν αδειάζει αμέσως.	<ul style="list-style-type: none"> Βεβαιωθείτε ότι ο σωλήνας αδειάσματος βρίσκεται στη σωστή θέση. Το άκρο του σωλήνα μπορεί να είναι πολύ χαμηλά. Ανατρέξτε στο κεφάλαιο «Οδηγίες εγκατάστασης».
Ο κύκλος είναι συντομότερος από τον χρόνο που εμφανίζεται.	<ul style="list-style-type: none"> Η συσκευή υπολογίζει νέο χρόνο ανάλογα με το φορτίο των ρούχων. Ανατρέξτε στο κεφάλαιο «Τιμές κατανάλωσης».
Ο κύκλος είναι μεγαλύτερος από τον χρόνο που εμφανίζεται.	<ul style="list-style-type: none"> Ένα μη ομοιόμορφο καταμεμημένο φορτίο αυξάνει τον χρόνο διάρκειας. Αυτό αποτελεί φυσιολογική συμπεριφορά της συσκευής.
Τα αποτελέσματα της πλύσης δεν είναι ικανοποιητικά.	<ul style="list-style-type: none"> Αυξήστε την ποσότητα απορρυπαντικού ή χρησιμοποιήστε κάποιο άλλο. Χρησιμοποιήστε ειδικά προϊόντα για την αφαίρεση των επίμονων λεκέδων πριν από την πλύση των ρούχων. Βεβαιωθείτε ότι έχετε ρυθμίσει τη σωστή θερμοκρασία. Μειώστε τον όγκο του φορτίου.
Δεν μπορείτε να ρυθμίσετε μια επιλογή.	<ul style="list-style-type: none"> Βεβαιωθείτε ότι πιέζετε μόνο το επιθυμητό κουμπί ή κουμπιά αφής.

Μετά τον έλεγχο, ενεργοποιήστε τη συσκευή. Το πρόγραμμα συνεχίζει από το σημείο στο οποίο διακόπηκε.

Εάν το πρόβλημα εμφανιστεί ξανά, επικοινωνήστε με το Εξουσιοδοτημένο Κέντρο Σέρβις.

Εάν στην οθόνη εμφανίζονται άλλοι κωδικοί σφάλματος. Απενεργοποιήστε και ενεργοποιήστε τη συσκευή. Εάν το πρόβλημα παραμένει, επικοινωνήστε με το Εξουσιοδοτημένο Κέντρο Σέρβις.

ΣΕΡΒΙΣ

Συνιστάται η χρήση γνήσιων ανταλλακτικών.

Όταν επικοινωνείτε με το Εξουσιοδοτημένο Κέντρο Σέρβις, βεβαιωθείτε ότι έχετε διαθέσιμα αυτά τα στοιχεία. Θα βρείτε αυτές τις πληροφορίες στην πινακίδα τεχνικών χαρακτηριστικών: μοντέλο, Κωδ. προιόντος (PNC) και Αριθμός σειράς. (Mod., Prod. No., Ser. No.)

ΤΕΧΝΙΚΑ ΧΑΡΑΚΤΗΡΙΣΤΙΚΑ

Διάσταση	Πλάτος/ Ύψος/ Βάθος/ Συνολικό βάθος	400 mm/ 890 mm/ 600 mm/ 600 mm
Ηλεκτρική σύνδεση	Τάση Συνολική ισχύς Ασφάλεια Συχνότητα	230 V 2.200 W 10 A 50 Hz
Επίπεδο προστασίας κατά της εισόδου στερεών σωματιδίων και υγρασίας που βεβαιώνεται από το προστατευτικό κάλυμμα, εκτός όπου ο εξοπλισμός χαμηλής τάσης δεν έχει προστασία κατά της υγρασίας		IPX4
Πίεση παροχής νερού	Ελάχιστη Μέγιστη	0,5 bar (0,05 MPa) 8 bar (0,8 MPa)
Παροχή νερού ¹⁾		Κρύο νερό
Μέγιστο φορτίο	Βαμβακερά	7 kg
Κατηγορία Ενεργειακής Απόδοσης		A+++
Ταχύτητα Στυψίματος	Μέγιστη	1200 σ.α.λ.

1) Συνδέστε τον σωλήνα παροχής νερού σε βρύση παροχής νερού με σπείρωμα 3/4" .

ΠΕΡΙΒΑΛΛΟΝΤΙΚΑ ΘΕΜΑΤΑ

Ανακυκλώστε τα υλικά που φέρουν το σύμβολο

 Τοποθετήστε τα υλικά συσκευασίας σε κατάλληλα δοχεία για ανακύκλωση. Συμβάλετε στην προστασία του περιβάλλοντος και της ανθρώπινης υγείας ανακυκλώνοντας τις άχρηστες ηλεκτρικές και ηλεκτρονικές συσκευές. Μην

απορρίπτετε με τα οικιακά απορρίμματα συσκευές που φέρουν το σύμβολο . Επιστρέψτε το προϊόν στην τοπική σας μονάδα ανακύκλωσης ή επικοινωνήστε με τη δημοτική αρχή.

WWW.ZANUSSI.COM/SHOP



CE

192946460-A-022017